

# Preisliste 65

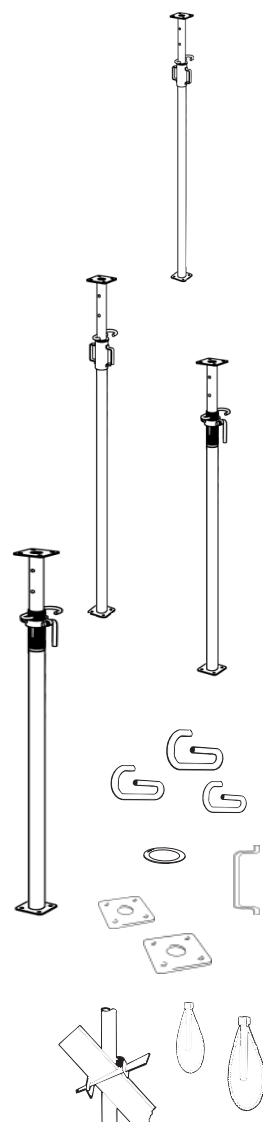



1. Auflage (gültig ab 14. Juni 2010)

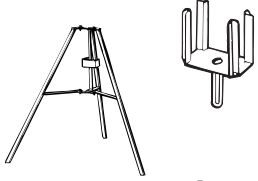
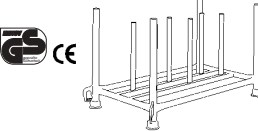
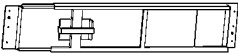

## Inhaltsübersicht

Absperrgeräte.....Seite ..13-15	Konsolgerüst Typ 150 .....Seite .....6-7
Absperrpfosten und Schnurnägel .....Seite ..... 16	Kunststoff-Schrankenzäune.....Seite..... 15
Alu-Dachkamingerüst.....Seite ..19-20	Kurbel-Gerüstböcke.....Seite.....10
Aluminium Bohle .....Seite..... 10	Leitern .....Seite.....4
Aluminium Fahrgerüste .....Seite ..21-23	Lampenmast .....Seite.....4
Aluminium Rollgerüste .....Seite.....25	Schaftrohre.....Seite.....15
Baustützen nach EN 1065.....Seite.....2	Schalungsgeräte .....Seite.....3
Bauzaun .....Seite ..16-17	Schnurgerüste.....Seite.....5
Bauzaunzelt.....Seite ..... 18	Schräg- und Fensterstützen .....Seite.....2
Befestigungsmittel für Konsolgerüst ...Seite.....7	Schrankenzäune.....Seite..... 15
Bockgerüste .....Seite ..... 11	Schubkarren .....Seite.....11
Container und Behälter .....Seite.....9	Schubkarre Fagro .....Seite.....12
Dachschutzwand.....Seite.....21	Schuttröhre + Zubehör .....Seite.....13
Ersatzteile für Schubkarren und Sackkarren .....Seite .....12	Schutzgeländerzwingen .....Seite .....6
Einzelteile Alu- Fahrgerüste.....Seite.....24	Spezialpaletten.....Seite.....8
Einzelteile Alu- Rollgerüste.....Seite.....25	Standelemente für Bauzaun.....Seite.....17
Fangbügel .....Seite.....6	Stapelgestelle.....Seite.....8
Geräte .....Seite .....4-5	Stapelpaletten .....Seite .....8
Gerüstböcke .....Seite .....10	Transport und Sackkarren.....Seite.....12
Gerüstpaletten.....Seite.....9	Treppenschalung.....Seite.....3
Gerüstzubehör .....Seite ..26-28	Vollwandbehälter und Boxen .....Seite.....9
Holzbauzaun .....Seite.....19	Zubehör für Bauzaun .....Seite ..17-18
Holzschalungsträger H 20.....Seite.....2	Zubehör für Schalung .....Seite.....3
Kabelbrücke .....Seite .....4	Zubehör Gerüstböcke .....Seite.....10
Klapptritte.....Seite.....5	Zubehör Konsolgerüst Typ 150 .....Seite.....7
Klemmschellen.....Seite.....16	Zubehör Kurbel-Gerüstböcke .....Seite.....10

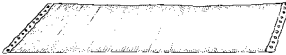

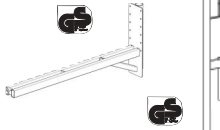
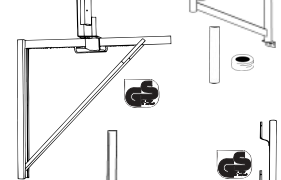
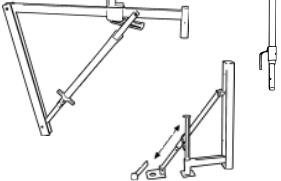
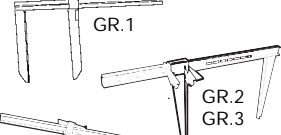
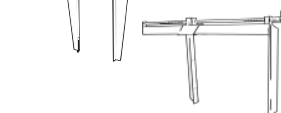
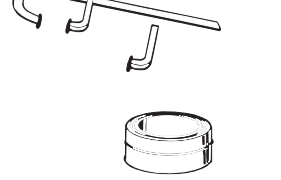
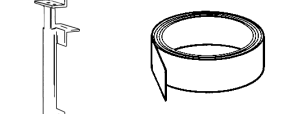

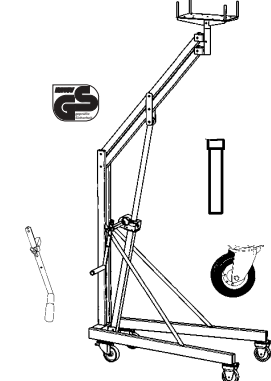
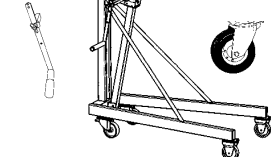
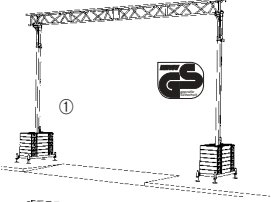
Bezeichnung	Art.-Nr.	kg	EUR	Einheiten	Verpackungseinheit	
<b>Deckenstützen RG 1</b>						
	<b>Import-Baustützen nach EN Euro-Norm 1065 lackiert mit Innengewinde, mit Stützenschloß verzinkt</b>					
	B 30 lm 1,76-3,00 m .....	4031549 <b>30408</b> 9	15,50	a. Anfr.	p. Stück	50 Stück
	B 35 lm 2,04-3,50 m .....	4031549 <b>30418</b> 8	17,10	a. Anfr.	p. Stück	50 Stück
	B 40 lm 2,35-4,00 m .....	4031549 <b>30428</b> 7	19,00	a. Anfr.	p. Stück	50 Stück
	<b>Baustützen nach EN Euro-Norm 1065, Tragkraft 20 kN Innengewinde, lackiert mit Stützenschloß verzinkt</b>					
	B/D 25 1,52-2,50 m .....	4031549 <b>30640</b> 3	13,50	a. Anfr.	p. Stück	50 Stück
	B/D 30 1,77-3,00 m .....	4031549 <b>30650</b> 2	15,40	a. Anfr.	p. Stück	50 Stück
	<b>Baustützen nach EN Euro-Norm 1065, Tragkraft 20 kN Außengewinde, verzinkt</b>					
	B/D 25 1,46-2,50 m .....	4031549 <b>30680</b> 9	12,90	a. Anfr.	p. Stück	50 Stück
	B/D 30 1,76-3,00 m .....	4031549 <b>30690</b> 8	15,20	a. Anfr.	p. Stück	50 Stück
	B/D 35 1,96-3,50 m .....	4031549 <b>30700</b> 4	19,40	a. Anfr.	p. Stück	50 Stück
	B/D 40 2,27-4,00 m .....	4031549 <b>30710</b> 3	22,10	a. Anfr.	p. Stück	50 Stück
	<b>Baustützen nach EN Euro-Norm 1065 Außengewinde, verzinkt</b>					
	C 55 2,96-5,50 m .....	4031549 <b>30750</b> 9	31,20	a. Anfr.	p. Stück	25 Stück
	<b>G-Haken für IG-Stützen, lackiert für A 30.....</b>					
		4031549 <b>10533</b> 4	0,37	2,80	p. Stück	25 Stück
	<b>G-Haken für AG-Stützen, verzinkt für B/D 35, B/D 40, C 55.....</b>					
		4031549 <b>10536</b> 5	0,54	3,10	p. Stück	25 Stück
	<b>G-Haken für IG-Stützen, verzinkt für B/D 25, B/D 30, B 35, B 40</b>					
		4031549 <b>10539</b> 6	0,40	3,00	p. Stück	25 Stück
<b>G-Haken für AG-Stützen, verzinkt für B/D 25, B/D 30 .....</b>						
	4031549 <b>10541</b> 9	0,45	3,05	p. Stück	25 Stück	
Unterlegscheibe für Stützen, verzinkt.....						
	4031549 <b>10538</b> 9	0,06	0,87	p. Stück	20 Stück	
Griffe für Stützenschlösser, roh .....						
	4031549 <b>10537</b> 2	0,13	0,95	p. Stück	50 Stück	
Kopfplatte, roh, für A 30, B/D 25, B/D 30, B 35, B 40 Loch Ø 42 mm						
	4031549 <b>10520</b> 4	0,80	1,70	p. Stück	20 Stück	
Fußplatte, roh, für A 30, B/D 25, B/D 30, B 35, B 40 Loch Ø 48 mm						
	4031549 <b>10521</b> 1	0,80	1,70	p. Stück	20 Stück	
Kopfplatte, roh, für B/D 35, B/D 40, Loch Ø 55 mm .....						
	4031549 <b>10522</b> 8	0,80	1,70	p. Stück	20 Stück	
Fußplatte, roh, für B/D 35, B/D 40, Loch Ø 60 mm.....						
	4031549 <b>10523</b> 5	0,80	1,70	p. Stück	20 Stück	
Kopfplatte, roh, C 55, Loch Ø 55 mm .....						
	4031549 <b>10524</b> 2	0,90	1,95	p. Stück	20 Stück	
Fußplatte, roh, C 55, Loch Ø 60 mm .....						
	4031549 <b>10525</b> 9	0,90	1,95	p. Stück	20 Stück	
Ersatzbolzen mit Schlaufe, 13 mm Ø, verzinkt .....						
	4031549 <b>19972</b> 2	0,36	4,00	p. Stück	25 Stück	
Ersatzbolzen mit Schlaufe, 18 mm Ø, verzinkt .....						
	4031549 <b>19970</b> 8	0,40	5,50	p. Stück	25 Stück	
Verschwertungsklammer verzinkt für Schalungsstützen .....						
	4031549 <b>10549</b> 5	1,00	5,65	p. Stück	25 Stück	
<b>Schräg- und Fensterstützen RG 2</b>						
<b>Fensterstützen</b>						
Länge 0,90-1,50 m, lackiert .....	4031549 <b>19860</b> 2	8,50	<b>24,30</b>	p. Stück	50 Stück	
Länge 0,90-1,50 m, verzinkt.....	4031549 <b>19869</b> 1	8,50	<b>32,35</b>	p. Stück	50 Stück	
Länge 1,20-2,00 m, lackiert .....	4031549 <b>19870</b> 1	10,00	<b>29,15</b>	p. Stück	50 Stück	
Länge 1,20-2,00 m, verzinkt.....	4031549 <b>19879</b> 4	10,00	<b>37,80</b>	p. Stück	50 Stück	
<b>Schrägstützen (Druck- und Zugstützen)</b>						
Gr. 1 Länge 1,80 ausziehbar bis 3,00 m, lackiert .....	4031549 <b>20550</b> 8	17,00	<b>51,50</b>	p. Stück	50 Stück	
Gr. 1 Länge 1,80 ausziehbar bis 3,00 m, verzinkt .....	4031549 <b>20559</b> 1	17,00	75,00	p. Stück	50 Stück	
Gr. 2 Länge 2,10 ausziehbar bis 3,65 m, lackiert .....	4031549 <b>20560</b> 7	21,00	<b>56,70</b>	p. Stück	50 Stück	
Gr. 2 Länge 2,10 ausziehbar bis 3,65 m, verzinkt .....	4031549 <b>20569</b> 0	21,00	83,00	p. Stück	50 Stück	
Gr. 3 Länge 2,50 ausziehbar bis 4,30 m, lackiert .....	4031549 <b>20570</b> 6	25,00	<b>63,90</b>	p. Stück	50 Stück	
Gr. 3 Länge 2,50 ausziehbar bis 4,30 m, verzinkt .....	4031549 <b>20579</b> 9	25,00	90,00	p. Stück	50 Stück	
Gr. 4 Länge 4,20 ausziehbar bis 6,20 m, verzinkt .....	4031549 <b>20589</b> 8	28,00	116,00	p. Stück	25 Stück	
<b>Ersatzteile für Schrägstützen</b>						
Endgelenk mit Schraube für Fußteil, lackiert .....	4031549 <b>20600</b> 0	1,30	4,60	p. Stück	-----	
Endgelenk mit Schraube für Kopfteil, lackiert .....	4031549 <b>20620</b> 8	1,30	4,60	p. Stück	-----	
G-Haken mit Kette und Federstecker, lackiert.....	4031549 <b>20610</b> 9	1,00	3,65	p. Stück	-----	
G-Haken mit Kette und Federstecker, verzinkt .....	4031549 <b>20619</b> 2	1,30	4,15	p. Stück	-----	
Endgelenk mit Schraube für Fußteil, verzinkt .....	4031549 <b>20609</b> 3	1,30	5,30	p. Stück	-----	
Endgelenk mit Schraube für Kopfteil, verzinkt .....	4031549 <b>20629</b> 1	1,30	5,30	p. Stück	-----	
<b>Holzschalungsträger RG 3</b>						
<b>Holzschalungsträger H20</b>						
Länge 2,45 m .....	4031549 <b>11500</b> 5	11,60	a. Anfr.	p. Meter	30 Stück	
Länge 2,90 m .....	4031549 <b>11510</b> 4	13,70	a. Anfr.	p. Meter	30 Stück	
Länge 3,30 m .....	4031549 <b>11520</b> 3	15,60	a. Anfr.	p. Meter	30 Stück	
Länge 3,60 m .....	4031549 <b>11530</b> 2	17,00	a. Anfr.	p. Meter	30 Stück	
Länge 3,90 m .....	4031549 <b>11540</b> 1	18,40	a. Anfr.	p. Meter	30 Stück	
Länge 4,50 m .....	4031549 <b>11580</b> 7	21,20	a. Anfr.	p. Meter	30 Stück	
Länge 4,90 m .....	4031549 <b>11550</b> 0	23,10	a. Anfr.	p. Meter	30 Stück	
Länge 5,90 m .....	4031549 <b>11560</b> 9	28,20	a. Anfr.	p. Meter	30 Stück	

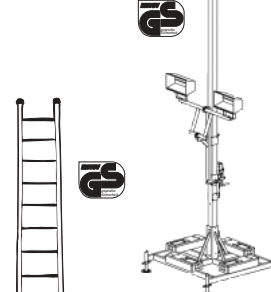
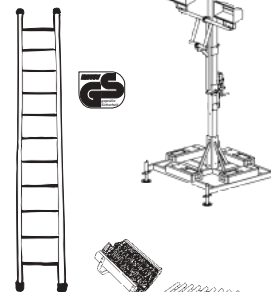
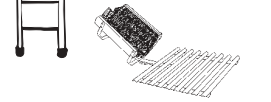
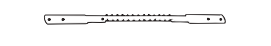
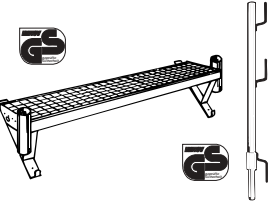
(Verpackungseinheiten sind unverbindliche Empfehlungen)

Bezeichnung	Art.-Nr.	kg	EUR	Einheiten	Verpackungseinheit		
<b>Zubehör für Schalung RG 4</b>							
	<b>Kopf für Schalungsstützen</b> mit Eckwinkel verzinkt .....	4031549 <b>19469</b> 7	2,80	<b>9,35</b>	p. Stück	100 Stück	
	<b>Dreifußständer für Schalungsstützen, verzinkt</b> .....	4031549 <b>19499</b> 4	7,90	<b>30,00</b>	p. Stück	50 Stück	
	<b>Ersatzklaue für Dreifußständer</b> .....	4031549 <b>19492</b> 5	1,00	5,90	p. Stück	-----	
	<b>Palette für Dreifußständer</b> lichtes Maß zwischen den Holmen: 1,30 m lang, x 0,70 breit x 0,70 m hoch verzinkt .....	4031549 <b>15419</b> 6	39,00	152,00	p. Stück	5 Stück	
<b>Treppenschalung RG 5</b>							
	<b>Stufenschalung 0,80-1,45 m, lackiert</b> .....	4031549 <b>12100</b> 6	9,40	<b>35,50</b>	p. Stück	16 Stück	
	<b>Stufenschalung 0,90-1,55 m, verzinkt mit Eckwinkel</b> .....	4031549 <b>12109</b> 9	9,90	<b>42,40</b>	p. Stück	16 Stück	
	<b>Teleskoprohr für Treppenschalung</b> Gr. 0 0,75-1,15 m ausziehbar .....	4031549 <b>12390</b> 1	2,50	<b>12,15</b>	p. Stück	90 Stück	
	Gr. 1 0,92-1,60 m ausziehbar .....	4031549 <b>12400</b> 7	2,70	<b>12,70</b>	p. Stück	90 Stück	
	Gr. 2 1,46-2,00 m ausziehbar .....	4031549 <b>12410</b> 6	3,20	<b>13,70</b>	p. Stück	10 Stück	
	<b>Luftkissen-Gitterfolie</b> Breite 1,50 m, Länge 25,00 m (4,13 EUR / 37,5 qm) .....	4031549 <b>12420</b> 5	19,00	155,00	p. Stück	13 Stück	
<b>Schalungsgeräte RG 6</b>							
	<b>Schalschiene</b> verzinkt .....	4031549 <b>11280</b> 6	7,60	29,80	p. Stück	20 Stück	
		<b>Deckenschalschiene</b> Länge 1,06 m, verzinkt .....	4031549 <b>11285</b> 1	8,00	65,00	p. Stück	20 Stück
		<b>Hohlwand-Betonierkonsole zum Einhängen</b> lackiert .....	4031549 <b>11260</b> 8	12,00	34,30	p. Stück	20 Stück
		verzinkt .....	4031549 <b>11261</b> 5	12,80	49,50	p. Stück	20 Stück
		<b>Kunststoffhülse, zum Einstecken</b> .....	4031549 <b>19533</b> 5	0,12	1,50	p. Stück	100 Stück
		<b>Stopfen, für Kunststoffhülse</b> .....	4031549 <b>19534</b> 2	0,01	0,30	p. Stück	100 Stück
		<b>Schalkonsole</b> verzinkt .....	4031549 <b>11270</b> 7	17,00	<b>85,00</b>	p. Stück	20 Stück
		<b>Schalkonsole, verstellbar</b> verzinkt .....	4031549 <b>11309</b> 4	22,00	108,00	p. Stück	20 Stück
		<b>Universal-Geländerpfosten, für Schalschiene, Schalkonsole, Betonierkonsole und verstellbare Schalkonsole einsetzbar</b> verzinkt .....	4031549 <b>19530</b> 4	4,60	<b>18,00</b>	p. Stück	20 Stück
		<b>Abschalstütze, mit Teleskopverstellung</b> mit 2 Erdnägeln, lackiert .....	4031549 <b>11290</b> 5	9,00	<b>28,40</b>	p. Stück	20 Stück
	<b>Fundamentzwinde, lackiert</b> Größe 1, Spannweite 57 cm, Schenkellänge 34 cm .....	4031549 <b>15070</b> 9	4,00	<b>15,60</b>	p. Stück	25 Stück	
	Größe 2, Spannweite 90 cm, Schenkellänge 50 cm .....	4031549 <b>15080</b> 8	11,00	<b>33,00</b>	p. Stück	25 Stück	
	Größe 3, Spannweite 120 cm, Schenkellänge 50 cm .....	4031549 <b>15083</b> 9	18,00	<b>36,90</b>	p. Stück	25 Stück	
	<b>Ersatzkeil mit Kette</b> .....	4031549 <b>15081</b> 5	0,30	3,15	p. Stück	-----	
	<b>Schalzwinde, verzinkt</b> .....	4031549 <b>15079</b> 2	9,00	<b>39,00</b>	p. Stück	25 Stück	
	<b>Schalzwinde, schraubbar, lackiert</b> Spannweite 76 cm, Schenkellänge 47 cm .....	4031549 <b>15090</b> 7	9,50	<b>40,65</b>	p. Stück	25 Stück	
	<b>Betonzwinde, lackiert</b> Schallänge 800 mm .....	4031549 <b>15040</b> 2	4,30	<b>11,65</b>	p. Stück	10 Stück	
	Schallänge 1000 mm .....	4031549 <b>15041</b> 9	4,70	<b>12,30</b>	p. Stück	10 Stück	
	<b>Ersatzschieber</b> .....	4031549 <b>15030</b> 3	1,00	4,50	p. Stück	-----	
	<b>Fugenblech, verzinkt, Blechstärke 0,63 mm, Rollenlänge 30 m</b> (Maße bzw. Gewichte sind ca. Angaben, +/- 10 % Toleranz!) Breite 125 mm .....	4031549 <b>81020</b> 7	18,00	a. Anfr.	p. Rolle	30 Stück	
	Breite 200 mm .....	4031549 <b>81000</b> 9	30,00	a. Anfr.	p. Rolle	30 Stück	
	Breite 300 mm .....	4031549 <b>81010</b> 8	45,00	a. Anfr.	p. Rolle	20 Stück	
	<b>PVC-U Fugenband</b> Rollenlänge 25 m, Breite 150 mm .....	4031549 <b>81030</b> 6	10,50	59,00	p. Rolle	14 Rollen	
	<b>Abstützspindel</b> verzinkt .....	4031549 <b>12350</b> 5	1,70	19,00	p. Stück	50 Stück	

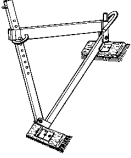
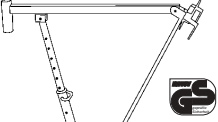
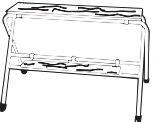
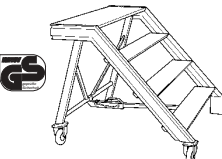

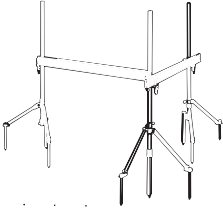





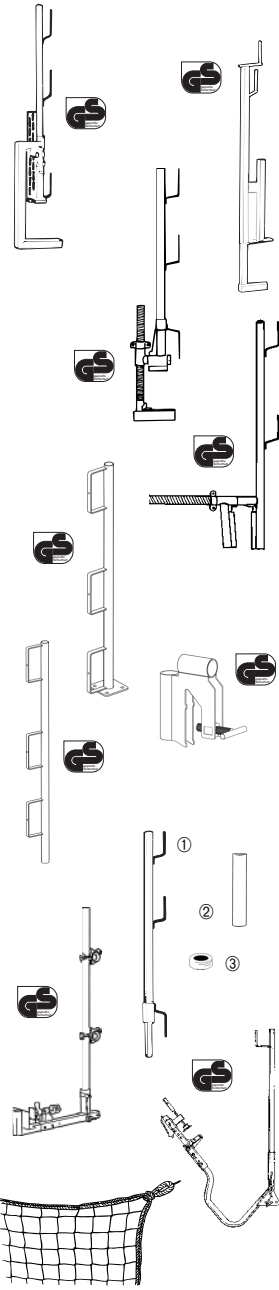

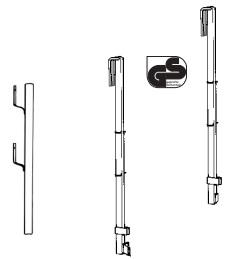
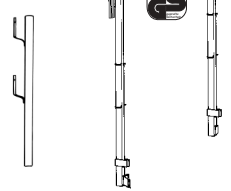

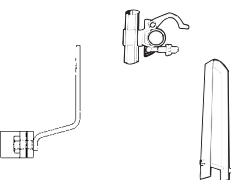
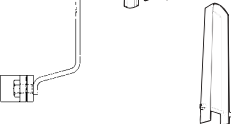
Bezeichnung	Art.-Nr.	kg	EUR	Einheiten	Verpackungseinheit	
<b>Geräte RG 7</b>						
	<b>Kragarmlift Typ KAL 275 klappbar</b> Lieferung inklusive verstellbarer Kurbel .....	4031549 <b>12373</b> 4	86,00	792,00	p. Stück	5 Stück
	<b>Adapter für Kragarmlift, Erhöhung um 0,25 m</b> .....	4031549 <b>12374</b> 1	1,80	11,20	p. Stück	-----
	<b>Einzelteile als Ersatz</b>					
	Kurbel für Kragarmlift .....	4031549 <b>12361</b> 1	1,70	16,75	p. Stück	-----
	Lenkrolle für Kragarmlift .....	4031549 <b>12372</b> 7	1,20	24,70	p. Stück	-----
<b>(Ersatzteilliste bitte anfordern)</b>						
	<b>① Kabelbrücke Typ KB 7,5 Standardausführung</b> max. Durchfahrtsbreite 7,50 m, max. Durchfahrtshöhe 5,10 m Nutzlast 20kg/ lfm Ballastierung je Standfuß: 994 kg (Lieferung ohne Ballast) entspricht 28  Betonfüßen .....	4031549 <b>12380</b> 2	305,00	2798,40	p. Stück	-----
	<b>② Kabelbrücke Typ KB 7,4 Standardausführung</b> max. Durchfahrtsbreite 7,40 m, max. Durchfahrtshöhe 5,10 m Nutzlast 20kg/ lfm <b>mit Standfußverlängerung</b> .....	4031549 <b>12393</b> 2	378,00	3150,00	p. Stück	-----
	<b>③ Kabelbrücke Typ KB 7,4</b> max. Durchfahrtsbreite 7,40 m, max. Durchfahrtshöhe 5,10 m mit Standfußverlängerung und Abspannseilen .....	4031549 <b>12392</b> 5	392,00	3462,00	p. Stück	-----
	<b>④ Kabelbrücke Typ KB 11,5</b> max. Durchfahrtsbreite 11,50 m, max. Durchfahrtshöhe 5,10 m mit Standfußverlängerung und Abspannseilen .....	4031549 <b>12391</b> 8	422,00	3955,20	p. Stück	-----
<b>Einzelteile Kabelbrücke:</b>						
Standfußverlängerung mit 2 Schrauben.....	4031549 <b>12387</b> 1	13,50	58,50	p. Stück	-----	
Abspannseil .....	4031549 <b>12388</b> 8	1,70	39,00	p. Stück	-----	
Standmast komplett mit Sicherheitsbremskurbel (ohne Ballast)	4031549 <b>12381</b> 9	71,80	683,80	p. Stück	-----	
Standfuß .....	4031549 <b>12382</b> 6	36,50	156,00	p. Stück	-----	
Fußspindel 350 mm, mit Knebelschraube .....	4031549 <b>12389</b> 5	2,35	14,70	p. Stück	-----	
3-Punkt-Gitterträger Aluminium, 4,00 m .....	4031549 <b>12383</b> 3	27,30	468,00	p. Stück	-----	
Rohrverbinder.....	4031549 <b>12384</b> 0	0,90	8,40	p. Stück	-----	
Einsteckrohr Ø 34 mm .....	4031549 <b>12386</b> 4	1,35	5,00	p. Stück	-----	
Sicherheitsbremskurbel (als Ersatzteil).....	4031549 <b>12385</b> 7	1,25	58,50	p. Stück	-----	
<b>Aufbauanleitung beachten!</b> Ballastierung notwendig!						
	<b>Lampenmast (ohne Lampen, ohne Ballast)</b> .....	4031549 <b>12396</b> 3	132,00	995,00	p. Stück	-----
	<b>Aufbauanleitung beachten!</b> Ballastierung notwendig!					
	<b>Stahlrohr-Leiter, verzinkt, Sprossenabstand 25 cm</b>					
	Länge 3,00 m .....	4031549 <b>10852</b> 6	18,00	89,00	p. Stück	20 Stück
	Länge 4,00 m .....	4031549 <b>10853</b> 3	24,00	116,00	p. Stück	20 Stück
	Länge 5,00 m .....	4031549 <b>10854</b> 0	30,00	145,00	p. Stück	20 Stück
<b>Ersatzfüße für Stahlrohr-Leiter</b> .....	4031549 <b>10856</b> 4	0,30	2,80	p. Stück	-----	
	<b>Fußabtritt, verzinkt</b> Grundrost 50 x 40 cm, Gesamtlänge 70 cm .....	4031549 <b>12070</b> 2	11,00	47,90	p. Stück	2 Stück
	<b>Besen als Ersatz für Fußabtritt</b> .....	4031549 <b>12071</b> 9	0,40	4,80	p. Stück	-----
	<b>Bohlenschutz</b> verzinkt, zu 100 Stück verpackt .....	4031549 <b>12280</b> 5	0,09	52,00	p. Hundert	-----
	<b>Universal-Geländerpfosten, verzinkt</b> .....	4031549 <b>19530</b> 4	4,60	<b>18,00</b>	p. Stück	20 Stück
	<b>Baustellentreppe, verzinkt</b> Breite 100 cm; Tritttiefe 23 cm ohne Hülse .....	4031549 <b>12080</b> 1	7,30	<b>44,90</b>	p. Stück	-----
	mit Hülse (zur Aufnahme der Geländerpfosten) .....	4031549 <b>12090</b> 0	8,70	<b>50,30</b>	p. Stück	-----

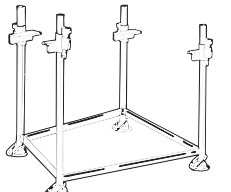
(Verpackungseinheiten sind unverbindliche Empfehlungen)



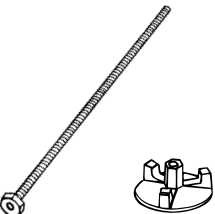
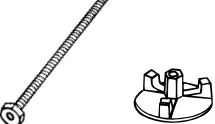

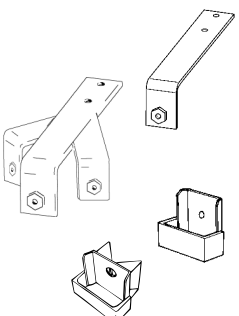
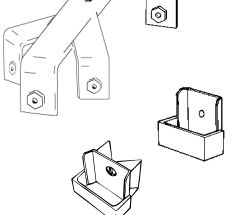
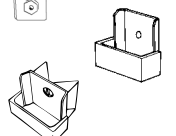

Bezeichnung	Art.-Nr.	kg	EUR	Einheiten	Verpackungseinheit	
	<b>Besengerüst Aluminium</b> .....	4031549 <b>12290</b> 4	4,40	75,00	p. Stück	-----
	<b>Besen</b> als Ersatz für Besengerüst mit 4 Schloßschrauben 6 x 35 mm .....	4031549 <b>12291</b> 1	0,50	4,80	p. Stück	-----
	<b>Dachständer, verzinkt</b> .....	4031549 <b>11250</b> 9	12,30	114,50	p. Stück	4 Stück
	Tragkraft 500 kg .....					
<b>Arbeitsbühne bestehend aus:</b> 4 Dachständer .....4031549 <b>11250</b> 9.....á.....114,50 EUR .....458,00 EUR 2 Eckgeländerpfosten.....4031549 <b>19570</b> 0.....á.....22,10 EUR .....44,20 EUR 2 Universal-Geländerpfosten.....4031549 <b>19530</b> 4.....á.....18,00 EUR .....36,00 EUR 1 Gerüstrohr 3,00 m lang.....4031549 <b>61052</b> 4.....á.....24,00 EUR .....24,00 EUR <p style="text-align: right;"><b>562,20 EUR</b></p> Bohlen müssen bauseits gestellt werden!						
<b>Lastbühne bestehend aus:</b> 2 Dachständer .....4031549 <b>11250</b> 9.....á.....114,50 EUR .....229,00 EUR 1 Gerüstrohr 2,00 m lang.....4031549 <b>61050</b> 0.....á.....16,00 EUR .....16,00 EUR <p style="text-align: right;"><b>245,00 EUR</b></p>						
<b>Klapptritte RG 8</b>						
	<b>Klappbocke, Auftritt-Tiefe 0,25 m</b> Standfläche 1,00 x 0,25 m, Breite 1,10 m, Höhe 0,70 m .....	4031549 <b>10900</b> 4	13,00	58,00	p. Stück	10 Stück
	Standfläche 0,60 x 0,25 m, Breite 0,70 m, Höhe 0,70 m .....	4031549 <b>10920</b> 2	10,00	55,00	p. Stück	5 Stück
	<b>Ersatzfuß für Klappbocke</b> .....	4031549 <b>10931</b> 8	0,05	1,30	p. Stück	-----
	<b>Alu-Maurertreppe</b> 0,98 m hoch, 1,15 m breit Standfläche: 1,15 m breit, 0,38 m tief .....	4031549 <b>10950</b> 9	29,00	308,00	p. Stück	4 Stück
	<b>Alu-Podesttreppe mit Geländer</b> (zwingend im Lieferumfang enthalten) Höhe 1,25 m, 1,12 m breit Standfläche: 1,05 m breit, 0,64 m tief .....	4031549 <b>10956</b> 1	37,00	395,00	p. Stück	2 Stück
	<b>Geländer für Alu-Podesttreppe</b> (als Ersatzteil) .....	4031549 <b>10957</b> 8	4,00	19,00	p. Stück	-----
<b>Schnurgerüst und Zubehör RG 9</b>						
 <p>(Für 1 Ecke muß 3 x 75,00 EUR gerechnet werden)</p> 	<b>Schnurgerüst Typ 1, bestehend aus einem Rohr 48,3 mm Ø, 2,00 m lang, mit angeschweißtem Erdnagel. Mit zwei beweglichen Fußstreben, mit zwei Erdnägeln und einem Schiebling zur Aufnahme von Richtlatten, in verzinkter Ausführung</b> .....	4031549 <b>12760</b> 2	14,00	<b>75,00</b>	p. Stück	12 Stück
	<b>Ersatzteile für Schnurgerüst Typ 1</b>					
	Aufsteckrohr 48,3 mm Ø, 1,00 m lang .....	4031549 <b>12761</b> 9	5,00	<b>14,85</b>	p. Stück	-----
	Aufsteckrohr 48,3 mm Ø, 2,00 m lang .....	4031549 <b>12762</b> 6	10,00	<b>29,70</b>	p. Stück	-----
	Ersatz-Erdnagel, verzinkt .....	4031549 <b>12763</b> 3	0,60	<b>2,80</b>	p. Stück	-----
	Ersatz-Erdnagel mit Bodenhülse, verzinkt .....	4031549 <b>12764</b> 0	4,00	<b>12,50</b>	p. Stück	-----
	Ringschraube für Schnurgerüst .....	4031549 <b>12766</b> 4	0,06	<b>1,20</b>	p. Stück	-----
	Fußstrebe verzinkt .....	4031549 <b>12767</b> 1	1,80	<b>19,30</b>	p. Stück	-----
	Bretthalter für Schnurgerüst Typ 1, verzinkt.....	4031549 <b>12765</b> 7	1,13	<b>15,35</b>	p. Stück	-----
	Eckbretthalter für Schnurgerüst Typ 1, verzinkt.....	4031549 <b>12781</b> 7	2,20	<b>16,80</b>	p. Stück	-----
	<b>Schnurgerüst Typ 3, 1,40 m lang, komplett für eine Ecke (best. aus 3 Stahlpfosten, 2 Bretthalter und 1 Eckbretthalter)</b> .....	4031549 <b>12790</b> 9	12,00	49,75	p. Stück	4 Stück
	<b>Stahlpfosten, unbehandelt, massiver Stahl, 20 mm Ø</b> Länge 1,40 m .....	4031549 <b>12791</b> 6	3,80	5,95	p. Stück	-----
	<b>Bretthalter für Schnurgerüst Typ 3, lackiert</b> .....	4031549 <b>12792</b> 3	0,50	10,20	p. Stück	-----
	<b>Eckbretthalter für Schnurgerüst Typ 3, lackiert</b> .....	4031549 <b>12793</b> 0	0,70	11,50	p. Stück	-----

(Verpackungseinheiten sind unverbindliche Empfehlungen)

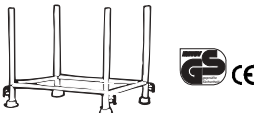
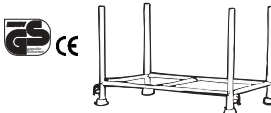
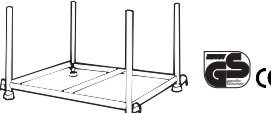

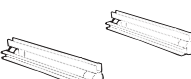
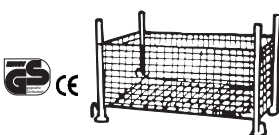

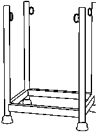
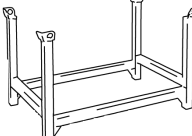
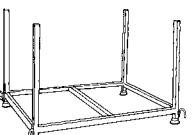
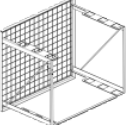
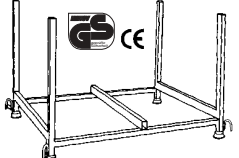
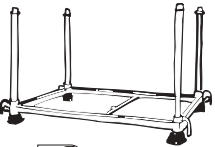

Bezeichnung	Art.-Nr.	kg	EUR	Einheiten	Verpackungseinheit	
<b>Schutzgeländerzwingen RG 10</b>						
	<b>Schutzgeländerzwinde zum Keilen</b> lackiert Verstellbereich 0 - 40 cm .....	4031549 <b>12230</b> 0	6,20	28,60	p. Stück	25 Stück
	verzinkt Verstellbereich 0 - 40 cm .....	4031549 <b>12239</b> 3	7,00	37,25	p. Stück	25 Stück
	<b>Schutzgeländerzwinde zum Anschrauben</b> lackiert Verstellbereich 0 - 40 cm .....	4031549 <b>12231</b> 7	6,30	27,50	p. Stück	25 Stück
	<b>Universal-Schutzgeländerzwinde, verzinkt</b> Größe 1 Verstellbereich 0 - 40 cm .....	4031549 <b>12250</b> 8	7,50	38,00	p. Stück	25 Stück
	Größe 2 Verstellbereich 0 - 70 cm .....	4031549 <b>12270</b> 6	8,30	42,00	p. Stück	25 Stück
	<b>Brüstungs-Schutzgeländerzwinde, verzinkt</b> Verstellbereich 8,5 - 40 cm .....	4031549 <b>12260</b> 7	7,80	43,00	p. Stück	25 Stück
	<b>Geländerpfosten, zum Aufschrauben, Rohr 38 mm Ø</b> lackiert, mit geschlossenen Bretthaltern .....	4031549 <b>19535</b> 9	3,45	<b>11,20</b>	p. Stück	20 Stück
	verzinkt, mit geschlossenen Bretthaltern .....	4031549 <b>19536</b> 6	3,60	<b>16,50</b>	p. Stück	20 Stück
	<b>Spundwandhalter, aus Stahl</b> galv. verzinkt Verstellbereich 8 - 50 mm .....	4031549 <b>12265</b> 2	2,50	24,90	p. Stück	20 Stück
	<b>Geländerpfosten, zum Einstecken, Rohr 38 mm Ø</b> lackiert, mit geschlossenen Bretthaltern .....	4031549 <b>19537</b> 3	2,80	<b>9,15</b>	p. Stück	20 Stück
	verzinkt, mit geschlossenen Bretthaltern .....	4031549 <b>19538</b> 0	2,90	<b>13,75</b>	p. Stück	20 Stück
	① <b>Universal-Geländerpfosten, verzinkt</b> .....	4031549 <b>19530</b> 4	4,60	<b>18,00</b>	p. Stück	20 Stück
	② <b>Kunststoffhülse, für Universal-Geländerpfosten und</b> Geländerpfosten zum Einstecken .....	4031549 <b>19533</b> 5	0,12	1,50	p. Stück	100 Stück
	③ <b>Stopfen, für Kunststoffhülse</b> .....	4031549 <b>19534</b> 2	0,01	0,30	p. Stück	100 Stück
	<b>Ortgangssicherung, Aluminium, bestehend aus Halter,</b> Alu-Gerüströhr 1,25 m und 2 Normalkupplungen .....	4031549 <b>12670</b> 4	8,40	119,00	p. Stück	-----
<b>Fangbügel, lackiert</b> komplett mit Unterteil und Netzpfosten .....	4031549 <b>12600</b> 1	13,00	98,00	p. Stück	-----	
<b>Personenschutznetz aus PPM ca. 4,5 mm stark</b> Maschenweite 100 mm, mit 12 mm Randseil, nach DIN 32767 Länge: 5,00 m, Höhe: 1,50 m .....	4031549 <b>12640</b> 7	2,70	52,00	p. Stück	-----	
<b>Konsolgerüst Typ 150 RG 11</b>						
<b>Konsolgerüst Typ 150</b> verzinkt .....	4031549 <b>10700</b> 0	26,00	<b>89,50</b>	p. Stück	30 Stück	
<b>Eckkonsolgerüst Typ 150</b> verzinkt .....	4031549 <b>10710</b> 9	40,00	99,00	p. Stück	-----	
<b>Aufstockung 1 m</b> für Konsolgerüst Typ 150, verzinkt .....	4031549 <b>10760</b> 4	4,20	19,00	p. Stück	-----	
<b>Aufstockung 1 m</b> für Eckkonsolgerüst, verzinkt .....	4031549 <b>10790</b> 1	5,00	19,80	p. Stück	-----	
<b>Stirn-Seitenschutz</b> für Konsolgerüst .....	4031549 <b>10800</b> 7	11,00	76,80	p. Stück	-----	

Bezeichnung	Art.-Nr.	kg	EUR	Einheiten	Verpackungseinheit
 <b>Konsolgerustabhangung</b> verzinkt .....	4031549 <b>10810</b> 6	12,80	35,00	p. Stuck	-----
 <b>Eckkonsolgerustabhangung</b> verzinkt .....	4031549 <b>10890</b> 8	14,00	38,00	p. Stuck	-----
 <b>Ersatz-Gelanderpfosten fur Konsolgerust</b> verzinkt .....	4031549 <b>10910</b> 3	6,60	19,50	p. Stuck	-----
<b>Zubehor fur Konsolgerust RG 12</b>					
 <b>Kupplung</b> , verzinkt zum Verschweren der Konsolen .....	4031549 <b>10720</b> 8	1,40	9,50	p. Stuck	-----
 <b>Kuppelbarer Bretthalter</b> , verzinkt.....	4031549 <b>10980</b> 6	1,50	10,30	p. Stuck	-----
 <b>Kranhaken</b> , verzinkt fur Batterieversatz .....	4031549 <b>10740</b> 6	0,42	9,25	p. Stuck	-----
 <b>Konsolgerustpalette</b> verzinkt (bis 25 Konsolgeruste) .....	4031549 <b>15210</b> 9	42,00	165,00	p. Stuck	-----
 <b>Seitenschutznetz</b> aus Polypropylen ca. 5 mm stark Maschenweite 100 mm mit angeketteltem Randseil, komplett mit Gurtschnellverschlussen im Abstand von ca. 70 cm fest am Netz angebracht					
Hohe 1,50 m, Lange 10 m .....	4031549 <b>61073</b> 9	4,30	112,90	p. Stuck	-----
Hohe 2,00 m, Lange 10 m .....	4031549 <b>61072</b> 2	5,30	150,50	p. Stuck	-----
Hohe 2,00 m, Lange 5 m .....	4031549 <b>61074</b> 6	2,70	80,90	p. Stuck	-----
<b>Befestigungsmittel fur Konsolgerust und Klapp-Arbeitsbuhne RG 13</b>					
 <b>Schlaufen</b> zum Einhangen der Konsolgeruste.....	4031549 <b>10730</b> 7	1,05	2,20	p. Stuck	25 Stuck
verpackt zu 500 Stuck auf EURO Tauschpalette .....	4031549 <b>10770</b> 3	1,05	a. Anfr.	p. Stuck	500 Stuck
Zubehor : Zur Befestigung im Beton Fur Gerustgruppe I bis IV:					
 <b>Einbausatz</b> fur Verankerung, zul. Tragkraft 12 kN, .....	4031549 <b>10870</b> 0	0,05	2,36	p. Stuck	100 Stuck
<b>bestehend aus:</b>					
1 Gewindehule $\varnothing$ 20 x 270 mm, St 37 .....	4031549 <b>10872</b> 4		1,60	p. Stuck	100 Stuck
1 Klemmflansch .....	4031549 <b>10873</b> 3		0,58	p. Stuck	100 Stuck
1 PVC - Kappe $\varnothing$ 20 mm .....	4031549 <b>10874</b> 8		0,18	p. Stuck	100 Stuck
 <b>Sechskantschraube <math>\varnothing</math> 20 x 250 mm</b> , fur Befestigung des Schuhs direkt an der Vorderkante des Betons .....	4031549 <b>10880</b> 9	0,90	13,55	p. Stuck	-----
Zubehor: Zur Befestigung im Mauerwerk Fur Gerustgruppe I und II:					
 <b>Rollgewindestab <math>\varnothing</math> 15 x 600 mm</b> mit Spezialkopf zum Einstecken in den Einhangeschuh .....	4031549 <b>10840</b> 3	2,00	11,00	p. Stuck	-----
 <b>Rollgewindestab <math>\varnothing</math> 15 x 900 mm</b> mit Spezialkopf fur Eckschuh, fur den Einbau an Gebaudeecken .....	4031549 <b>10850</b> 2	2,50	13,00	p. Stuck	-----
 <b>Flugelmutter</b> , 3-armig, SW 27, mit Bund $\varnothing$ 70 mm, Tempergu, verzinkt .....	4031549 <b>10860</b> 1	0,55	2,40	p. Stuck	-----
Zubehor: Zur Befestigung mit Dubeln auf der Decke					
 <b>Flacheisenbugel</b> zur Aufnahme des Einhangeschuhs .....	4031549 <b>10780</b> 2	7,50	36,00	p. Stuck	-----
 <b>Flacheisenbugel</b> fur die Eckeinrustung .....	4031549 <b>10781</b> 9	15,00	69,00	p. Stuck	-----
 <b>Einhangeschuh</b> fur Gerustgruppe I bis IV, verzinkt, zul. Tragkraft 18 kN, Typengepruft.....	4031549 <b>10820</b> 5	2,60	15,85	p. Stuck	-----
 <b>Eckehangeschuh</b> fur Gebaudeecken, verzinkt mit ruckseitigem Winkel .....	4031549 <b>10830</b> 4	3,60	24,15	p. Stuck	-----

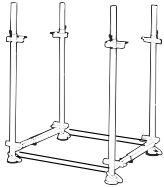
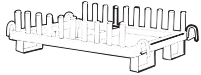
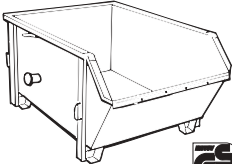
(Verpackungseinheiten sind unverbindliche Empfehlungen)

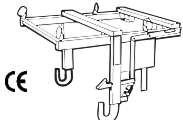
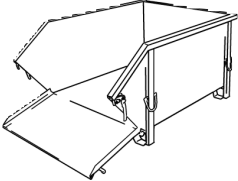
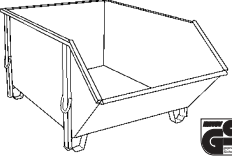

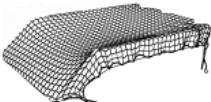
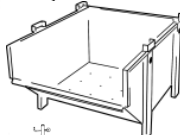

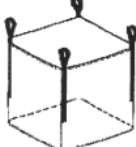
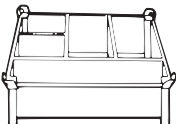
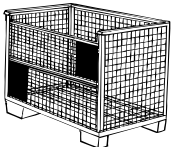

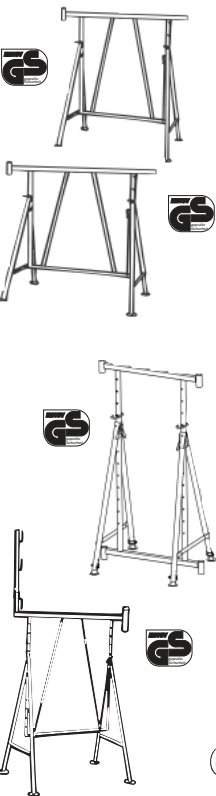
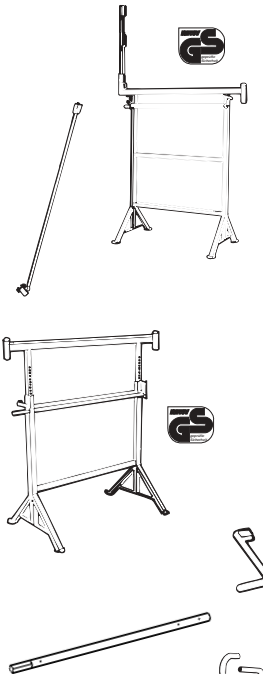
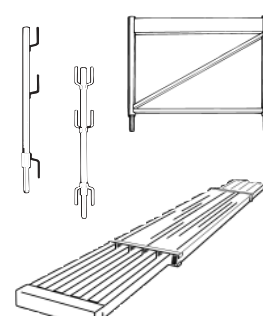

Bezeichnung	Art.-Nr.	kg	EUR	Einheiten	Verpackungseinheit	
<b>Stapelpaletten RG 16</b>						
	<b>Stapelpalette</b> , lackiert, Standrohr 57 mm Ø lichtes Maß, 0,90 m lang, 0,70 m breit, 0,70 m hoch .....	4031549 <b>15250</b> 5	20,00	<b>71,50</b>	p. Stück	10 Stück
	<b>Stapelpalette</b> , lackiert, Standrohr 57 mm Ø lichtes Maß, 1,30 m lang, 0,70 m breit, 0,70 m hoch .....	4031549 <b>15260</b> 4	27,60	<b>74,80</b>	p. Stück	15 Stück
	dto., jedoch verzinkt .....	4031549 <b>15269</b> 7	29,80	<b>107,00</b>	p. Stück	15 Stück
	<b>Universal-Palette</b> , lackiert, Standrohr 48 mm Ø lichtes Maß, 1,43 m lang, 0,87 m breit, 0,70 m hoch .....	4031549 <b>15270</b> 3	27,60	<b>73,70</b>	p. Stück	15 Stück
	dto., jedoch verzinkt .....	4031549 <b>15279</b> 6	28,90	<b>106,00</b>	p. Stück	15 Stück
	<b>Stapelpalette</b> , lackiert, Standrohr 48 mm Ø lichtes Maß, 1,50 m lang, 0,87 m breit, 0,60 m hoch .....	4031549 <b>15280</b> 2	28,80	<b>76,00</b>	p. Stück	20 Stück
	dto., jedoch verzinkt .....	4031549 <b>15289</b> 5	30,30	<b>108,00</b>	p. Stück	20 Stück
	<b>Bretthalter</b> , verzinkt für Paletten, aus Standrohr 48 mm Ø .....	4031549 <b>15129</b> 4	2,00	11,30	p. Stück	-----
	für Paletten aus Standrohr 57 mm Ø .....	4031549 <b>15128</b> 7	2,00	11,30	p. Stück	-----
	<b>Gitterboxpalette</b> , passend für Stapelpalette 1,30 x 0,70 x 0,70 m, lackiert, Füllhöhe 0,50 m .....	4031549 <b>15300</b> 7	52,00	<b>183,00</b>	p. Stück	-----
	1,30 x 0,70 x 0,70 m, verzinkt, Füllhöhe 0,50 m .....	4031549 <b>15309</b> 0	57,00	<b>294,00</b>	p. Stück	-----
	1,43 x 0,87 x 0,70 m, lackiert, Füllhöhe 0,50 m .....	4031549 <b>15310</b> 6	60,00	<b>182,00</b>	p. Stück	-----
	1,43 x 0,87 x 0,70 m, verzinkt, Füllhöhe 0,50 m .....	4031549 <b>15319</b> 9	64,00	<b>293,00</b>	p. Stück	-----
	1,50 x 0,87 x 0,60 m, lackiert, Füllhöhe 0,45 m .....	4031549 <b>15320</b> 5	62,00	<b>183,00</b>	p. Stück	-----
	1,50 x 0,87 x 0,60 m, verzinkt, Füllhöhe 0,45 m .....	4031549 <b>15329</b> 8	66,00	<b>294,00</b>	p. Stück	-----
	<b>Lenkrolle</b> für Stapelpaletten .....	4031549 <b>15020</b> 4	3,70	<b>52,20</b>	p. Stück	-----
	<b>Nachrüstbügel</b> für Lenkrolle .....	4031549 <b>15021</b> 1	0,50	6,95	p. Stück	-----
<b>Spezialpaletten RG 17</b>						
	<b>Mehrzweck-Palette</b> lichtes Maß zwischen den Holmen: 0,68 m lang x 0,52 m breit x 0,94 m hoch lackiert .....	4031549 <b>15400</b> 4	25,00	<b>68,00</b>	p. Stück	5 Stück
	verzinkt .....	4031549 <b>15409</b> 7	26,00	<b>101,00</b>	p. Stück	5 Stück
	<b>Schwerlastpalette</b> lichtes Maß zwischen den Holmen: 1,08 m lang x 0,68 m breit, Füllhöhe: 53 cm verzinkt .....	4031549 <b>15379</b> 3	38,00	<b>126,50</b>	p. Stück	5 Stück
	<b>Mietpark-Palette, -super stabil- aus Rohr 60x60x3 mm</b> lichtes Maß zwischen den Holmen: 1,30 m lang x 0,70 m breit x 0,70 m hoch lackiert .....	4031549 <b>15390</b> 8	43,50	<b>120,00</b>	p. Stück	15 Stück
	verzinkt .....	4031549 <b>15399</b> 1	47,00	<b>165,00</b>	p. Stück	15 Stück
	<b>Paletten-Kopfstück</b> , Breite 84,5 cm, Höhe 72,5 cm nur für Mietpark-Paletten Art.-Nr. 15390/ 15399 oder Stapelpaletten Art.-Nr. 15260/ 15269 einsetzbar lackiert .....	4031549 <b>15220</b> 8	13,50	<b>59,00</b>	p. Stück	-----
	verzinkt .....	4031549 <b>15229</b> 1	14,50	<b>73,00</b>	p. Stück	-----
	<b>Palette</b> für Holzschalungsträger lichtes Maß zwischen den Holmen: 1,60 m lang x 1,05 m breit x 0,90 m hoch lackiert .....	4031549 <b>15340</b> 3	37,00	<b>102,00</b>	p. Stück	10 Stück
	verzinkt .....	4031549 <b>15349</b> 6	40,00	<b>148,50</b>	p. Stück	10 Stück
<b>Stapelgestelle RG 18</b>						
	<b>Stapelgestell</b> , mit herausnehmbaren Holmen lichtes Maß: 1,20 m lang, 0,80 m breit, 0,70 m hoch lackiert .....	4031549 <b>12110</b> 5	25,00	<b>79,00</b>	p. Stück	10 Stück
	verzinkt .....	4031549 <b>12119</b> 8	25,00	<b>106,00</b>	p. Stück	10 Stück
	<b>Ersatzholme</b> für Stapelgestell, lackiert .....	4031549 <b>12112</b> 9	1,30	<b>5,00</b>	p. Stück	-----
	Ersatzholme für Stapelgestell, verzinkt .....	4031549 <b>12123</b> 5	1,30	<b>6,90</b>	p. Stück	-----

(Verpackungseinheiten sind unverbindliche Empfehlungen)

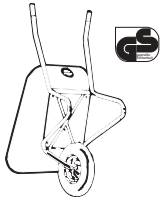
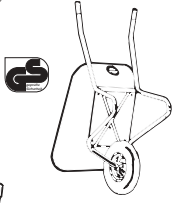

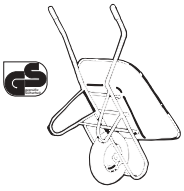

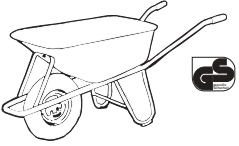

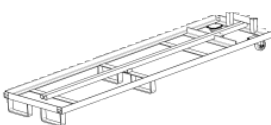





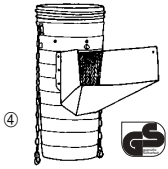

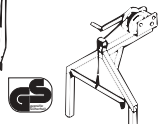
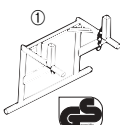
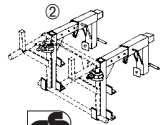
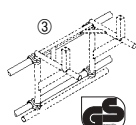



Bezeichnung	Art.-Nr.	kg	EUR	Einheiten	Verpackungseinheit	
<b>Gerüstpaletten RG 19</b>						
	<b>Gerüstpalette</b> , liches Maß, 1,30 m lang, 1,20 m hoch starr, verzinkt breitenverstellbar von 0,70 - 1,30 m.....	4031549 <b>15160</b> 7	43,60	175,00	p. Stück	5 Stück
	<b>Vertikalrahmenpalette</b> 0,70 m breit, verzinkt .....	4031549 <b>15200</b> 0	36,00	144,00	p. Stück	10 Stück
	<b>Vertikalrahmenpalette</b> 1,20 m breit, verzinkt .....	4031549 <b>15190</b> 4	43,00	158,00	p. Stück	10 Stück
<b>Container und Behälter RG 20</b>						
	<b>Kipp-Container</b> , Inhalt: 1000 Liter Gesamtlänge: 1,60 m Gesamtbreite: 1,20 m Gesamthöhe: 0,80 m lackiert .....	4031549 <b>25040</b> 9	114,00	<b>460,00</b>	p. Stück	4 Stück
	verzinkt .....	4031549 <b>25049</b> 2	118,00		p. Stück	4 Stück
	<b>Deckel für Kipp-Container</b> lackiert .....	4031549 <b>25041</b> 6	16,00	<b>236,00</b>	p. Stück	-----
	<b>Kippvorrichtung</b> , lackiert für Kipp-Container .....	4031549 <b>25042</b> 3	56,00	<b>478,00</b>	p. Stück	-----
	<b>Abfallcontainer mit Klappe</b> Inhalt: 1000 Liter Gesamtlänge: 1,60 m Gesamtbreite: 1,20 m Gesamthöhe: 0,80 m lackiert .....	4031549 <b>25052</b> 2	110,00	<b>495,00</b>	p. Stück	4 Stück
	<b>Abfallcontainer</b> , Inhalt: 1000 Liter Gesamtlänge: 1,60 m Gesamtbreite: 1,20 m Gesamthöhe: 0,80 m lackiert .....	4031549 <b>25050</b> 8	97,00	<b>363,00</b>	p. Stück	4 Stück
	verzinkt .....	4031549 <b>25059</b> 1	103,00		p. Stück	4 Stück
	<b>Deckel für Abfallcontainer</b> lackiert .....	4031549 <b>25051</b> 5	16,00	<b>236,00</b>	p. Stück	-----
	<b>Containernetz</b> passend für Kipp- oder Abfallcontainer mit umlaufenden flexiblen Randseil und 4 Karabinern .....	4031549 <b>25055</b> 3	1,60	55,00	p. Stück	-----
	<b>Materialbox</b> , Länge 1,00 m, Breite 0,80 m, Höhe 0,60 m verzinkt .....	4031549 <b>25099</b> 7	52,00	<b>242,00</b>	p. Stück	4 Stück
	<b>Big-Bag Gestell</b> Länge 1,01 m, Breite 1,01 m, Höhe 1,40 m, lackiert .....	4031549 <b>15500</b> 1	18,00	<b>59,50</b>	p. Stück	5 Stück
	<b>Big-Bag</b> Maße: 91 x 91 cm, Höhe 1,20 m, Tragkraft 1000 kg .....	4031549 <b>15510</b> 0		9,90	p. Stück	-----
<b>Vollwandbehälter und Boxen RG 21</b>						
	<b>Kleinmaterialbox</b> , 120 x 80 x 80 cm verzinkt .....	4031549 <b>15249</b> 9	90,00	<b>395,00</b>	p. Stück	-----
	<b>EUR Gitterboxpalette</b> , lackiert mit Klappe; mit Holzboden Maschenweite 50 x 50 mm Länge 120 cm; Breite 80 cm; Höhe 80 cm.....	4031549 <b>15330</b> 4	85,00	195,00	p. Stück	-----

(Verpackungseinheiten sind unverbindliche Empfehlungen)





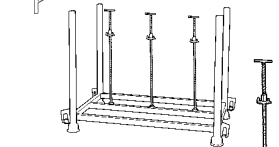

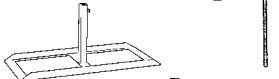
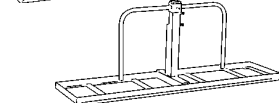

Bezeichnung	Art.-Nr.	kg	EUR	Einheiten	Verpackungseinheit		
<b>Gerüstböcke RG 22</b>							
	<b>Stahlrohr-Gerüstböcke, 1,20 m breit, Tragkraft 1500 kg</b>						
	Höhe 0,75 m, ausziehbar bis 1,30 m, lackiert .....	4031549 <b>10610</b> 2	15,00	<b>55,70</b>	p. Stück	10 Stück	
	Höhe 0,75 m, ausziehbar bis 1,30 m, verzinkt .....	4031549 <b>10619</b> 5	15,00	<b>72,00</b>	p. Stück	10 Stück	
	Höhe 1,00 m, ausziehbar bis 1,75 m, lackiert .....	4031549 <b>10620</b> 1	19,00	<b>57,60</b>	p. Stück	10 Stück	
	Höhe 1,00 m, ausziehbar bis 1,75 m, verzinkt .....	4031549 <b>10629</b> 4	19,00	<b>80,30</b>	p. Stück	10 Stück	
	Höhe 1,20 m, ausziehbar bis 1,95 m, lackiert .....	4031549 <b>10630</b> 0	21,00	<b>59,50</b>	p. Stück	10 Stück	
	Höhe 1,20 m, ausziehbar bis 1,95 m, verzinkt .....	4031549 <b>10639</b> 3	21,00	<b>85,30</b>	p. Stück	10 Stück	
	<b>Stahlrohr-Gerüstböcke, 1,50 m breit, Tragkraft 1200 kg</b>						
	Höhe 1,20 m, ausziehbar bis 1,95 m, lackiert .....	4031549 <b>10660</b> 7	22,00	<b>68,80</b>	p. Stück	10 Stück	
	Höhe 1,20 m, ausziehbar bis 1,95 m, verzinkt .....	4031549 <b>10669</b> 0	22,00	<b>90,30</b>	p. Stück	10 Stück	
<b>Pfostenhalter, Ø Rohraufnahme 42 mm</b>							
lackiert .....	4031549 <b>10600</b> 3	0,85	<b>7,50</b>	p. Stück	-----		
verzinkt .....	4031549 <b>10601</b> 0	0,85	<b>9,00</b>	p. Stück	-----		
<b>Treppenhaus-Gerüstbock 0,95 m breit, Tragkraft 300 kg</b>							
Höhe 1,90 m, ausziehbar bis 3,30 m, lackiert .....	4031549 <b>19680</b> 6	26,00	<b>153,00</b>	p. Stück	-----		
<b>Geländerpfosten für Treppenhaus-Gerüstbock .....</b>		4031549 <b>19681</b> 3	2,80	<b>9,15</b>	p. Stück	-----	
<b>Universal-Gerüstbock, 1,50 m breit, Tragkraft 850 kg</b>							
incl. Universalgeländerpfosten (4031549 <b>19530</b> 4)							
Höhe 1,70 m, ausziehbar bis 3,00 m, verzinkt .....	4031549 <b>10678</b> 2	42,00	<b>185,00</b>	p. Stück	5 Stück		
<b>Achtung:</b> Gerüstböcke müssen ab 2,00 m Höhe diagonal verstrebt werden							
<b>Ersatz-G-Haken für Universalg. u. Gerüstbock, lackiert .....</b>		4031549 <b>10671</b> 3	0,18	<b>2,30</b>	p. Stück	-----	
<b>Ersatz-G-Haken für Universalg. u. Gerüstbock, verzinkt .....</b>		4031549 <b>10679</b> 9	0,18	<b>2,60</b>	p. Stück	-----	
<b>Kurbelgerüstböcke RG 23</b>							
	<b>Kurbel-Gerüstbock 1,50 m breit, Tragkraft 1500 kg</b>						
	incl. Universalgeländerpfosten (4031549 <b>19530</b> 4)						
	Höhe 1,70 m, ausdrehbar bis 3,00 m, verzinkt .....	4031549 <b>19559</b> 5	54,80	<b>219,00</b>	p. Stück	5 Stück	
	dto. jedoch mit abnehmbaren Füßen .....	4031549 <b>19555</b> 7	52,00	<b>237,50</b>	p. Stück	5 Stück	
	Ersatzfuß für Kurbelgerüstbock (4031549 <b>19555</b> 7) .....	4031549 <b>19556</b> 4	6,30	<b>27,50</b>	p. Stück	-----	
	<b>Achtung:</b> Gerüstböcke müssen ab 2,00 m Höhe diagonal verstrebt werden						
	<b>Diagonalverstrebung für 3 m hohe Kurbel- oder Universalböcke, verzinkt .....</b>		4031549 <b>19542</b> 7	6,00	<b>36,00</b>	p. Stück	-----
	<b>Kurbel-Gerüstbock 1,50 m breit, Tragkraft 1600 kg</b>						
	Höhe 1,20 m, ausdrehbar bis 1,95 m, lackiert .....	4031549 <b>19540</b> 3	38,80	<b>137,50</b>	p. Stück	5 Stück	
	Höhe 1,20 m, ausdrehbar bis 1,95 m, verzinkt .....	4031549 <b>19549</b> 6	40,30	<b>155,00</b>	p. Stück	5 Stück	
<b>Kurbel-Gerüstbock 1,20 m breit, Tragkraft 1600 kg</b>							
Höhe 1,20 m, ausdrehbar bis 1,95 m, lackiert .....	4031549 <b>19580</b> 9	35,00	<b>134,00</b>	p. Stück	5 Stück		
Höhe 1,20 m, ausdrehbar bis 1,95 m, verzinkt .....	4031549 <b>19589</b> 2	37,00	<b>153,50</b>	p. Stück	5 Stück		
<b>Kurbel für Kurbelgerüstböcke, verzinkt .....</b>		4031549 <b>19541</b> 0	1,20	<b>14,90</b>	p. Stück	-----	
<b>Kurbelstange (Ersatzteil) für Kurbelbock 1,20 breit .....</b>		4031549 <b>19543</b> 4	1,63	<b>11,50</b>	p. Stück	-----	
<b>Kurbelstange (Ersatzteil) für Kurbelbock 1,50 breit .....</b>		4031549 <b>19544</b> 1	1,80	<b>11,50</b>	p. Stück	-----	
<b>Ersatz-G-Haken für Kurbelgerüstbock, lackiert .....</b>		4031549 <b>19546</b> 5	0,20	<b>2,75</b>	p. Stück	-----	
<b>Ersatz-G-Haken für Kurbelgerüstbock, verzinkt .....</b>		4031549 <b>19545</b> 8	0,20	<b>3,20</b>	p. Stück	-----	
<b>Zubehör für Gerüst- und Kurbelböcke RG 24</b>							
	<b>Aufsatz Höhe 1 m, verzinkt für Universal- und Kurbel-Gerüstbock</b>						
	Breite 1,20 m .....	4031549 <b>19551</b> 9	13,70	<b>62,00</b>	p. Stück	10 Stück	
	Breite 1,50 m .....	4031549 <b>19552</b> 6	16,00	<b>70,00</b>	p. Stück	10 Stück	
	<b>Universal-Geländerpfosten (als Ersatz) für Universal- und Kurbel-Gerüstbock, verzinkt 1 m lang .....</b>		4031549 <b>19530</b> 4	4,60	<b>18,00</b>	p. Stück	25 Stück
	<b>Eckgeländerpfosten für Universal- und Kurbel-Gerüstböcke, verzinkt 1 m lang .....</b>		4031549 <b>19570</b> 0	5,40	<b>22,10</b>	p. Stück	-----
<b>Alu-Bohle, Tragfähigkeit: 150 kg</b>							
Breite 0,32 m, Länge 2,45 m, ausziehbar auf 3,96 m .....	4031549 <b>10943</b> 1	17,70	<b>285,00</b>	p. Stück	-----		

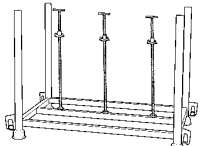

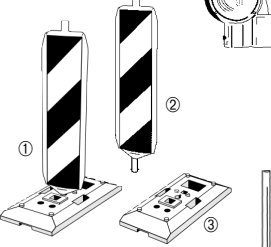
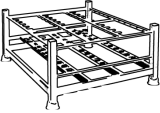

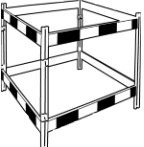

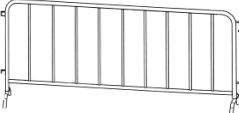

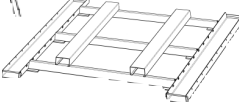
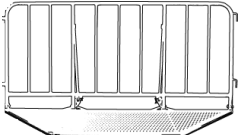
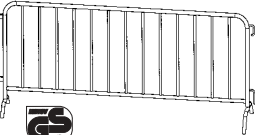
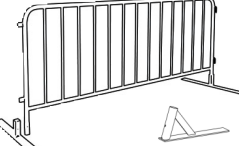
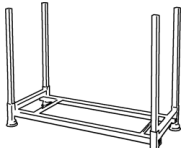
Bezeichnung	Art.-Nr.	kg	EUR	Einheiten	Verpackungseinheit
<b>Bockgerüste RG 26</b>					
	<b>Putzgerüstbock Typ I, lackiert</b> Breite 1,50 m, ausziehbar auf 4,20 m ..... Höhe 0,55 m, ausziehbar auf 0,90 m ..... <b>Ersatzfuß für Putzgerüstböcke</b> .....				
	4031549 <b>12010</b> 8	23,00	<b>74,00</b>	p. Stück	10 Stück
	4031549 <b>12012</b> 2	0,50	6,75	p. Stück	-----
	<b>Putzgerüstbock Typ II, lackiert</b> Breite 1,10 m, Höhe 0,50 m, ausziehbar bis 0,80 m .....				
4031549 <b>12011</b> 5	10,00	<b>38,50</b>	p. Stück	6 Stück	
	<b>Profi-Handwerkerbock, Tragkraft: 700 kg, lackiert</b> oberer Holm: 90 cm hoch, 80 cm breit, mittlerer Holm: 51 cm hoch, 52 cm breit .....				
4031549 <b>10640</b> 9	8,00	<b>29,50</b>	p. Stück	10 Stück	
<b>Schubkarren und Zubehör RG 27</b>					
	<b>Muldenkarre, "Spezial", Mulde verzinkt, 85 Liter Inhalt</b> Rad 400 x 100 mm, mit Nylonlager ..... Rad 400 x 100 mm, mit Kugellager ..... Rad 400 x 100 mm, mit Nylonlager und Kippbügel ..... Rad 400 x 100 mm, mit Kugellager und Kippbügel ..... <b>polymeres Rad, mit Kugellager</b> ..... <b>polymeres Rad, mit Kugellager und Kippbügel</b> .....				
	4031549 <b>72510</b> 5	16,00	<b>60,80</b>	p. Stück	-----
	4031549 <b>72511</b> 2	16,00	<b>65,50</b>	p. Stück	-----
	4031549 <b>72512</b> 9	16,20	<b>64,80</b>	p. Stück	-----
	4031549 <b>72513</b> 6	16,20	<b>69,30</b>	p. Stück	-----
	4031549 <b>72514</b> 3	17,80	<b>95,80</b>	p. Stück	-----
4031549 <b>72515</b> 0	18,00	<b>99,30</b>	p. Stück	-----	
	<b>Muldenkarre "Standard", Mulde verzinkt, 85 Liter Inhalt</b> Rad 400 x 100 mm, mit Nylonlager ..... Rad 400 x 100 mm, mit Kugellager ..... Rad 400 x 100 mm, mit Nylonlager und Kippbügel ..... Rad 400 x 100 mm, mit Kugellager und Kippbügel ..... <b>polymeres Rad, mit Kugellager</b> ..... <b>polymeres Rad, mit Kugellager und Kippbügel</b> .....				
	4031549 <b>72400</b> 9	20,00	<b>64,50</b>	p. Stück	-----
	4031549 <b>72401</b> 6	20,00	<b>68,70</b>	p. Stück	-----
	4031549 <b>72402</b> 3	20,50	<b>68,30</b>	p. Stück	-----
	4031549 <b>72403</b> 0	20,50	<b>72,40</b>	p. Stück	-----
	4031549 <b>72404</b> 7	21,80	<b>97,00</b>	p. Stück	-----
4031549 <b>72405</b> 4	22,30	<b>100,60</b>	p. Stück	-----	
	<b>Muldenkarre "Super", 85 Liter Inhalt</b> Rad 400 x 100 mm, mit Kugellager, Mulde 1,5 mm stark, verzinkt, mit Holzgriffen ..... dto., jedoch mit Kippbügel ..... <b>polymeres Rad, mit Kugellager</b> ..... <b>polymeres Rad, mit Kugellager und Kippbügel</b> .....				
	4031549 <b>72420</b> 7	25,00	<b>88,50</b>	p. Stück	-----
	4031549 <b>72425</b> 2	25,20	<b>92,30</b>	p. Stück	-----
	4031549 <b>72423</b> 8	26,80	<b>116,40</b>	p. Stück	-----
4031549 <b>72426</b> 9	27,00	<b>120,00</b>	p. Stück	-----	
	<b>Muldenkarre "Kipp-Car", 85 Liter Inhalt</b> Rad 400 x 100 mm, mit Kugellager, Mulde 1,05 mm stark, verzinkt ..... Mulde 1,50 mm stark, verzinkt ..... <b>polymeres Rad, Mulde 1,05 mm stark, verzinkt</b> ..... <b>polymeres Rad, Mulde 1,50 mm stark, verzinkt</b> .....				
	4031549 <b>72450</b> 4	22,00	<b>85,80</b>	p. Stück	-----
	4031549 <b>72451</b> 1	23,00	<b>96,80</b>	p. Stück	-----
	4031549 <b>72453</b> 5	23,80	<b>114,00</b>	p. Stück	-----
	4031549 <b>72452</b> 8	24,80	<b>124,30</b>	p. Stück	-----
	<b>Betonkarre</b> Mulde 90 Ltr. Inhalt, Mulde verzinkt, mit halber Drahteinlage, Rad 400 x 100 mm, mit Nylonlager ..... mit Kugellager ..... <b>polymeres Rad, mit Kugellager</b> .....				
	4031549 <b>79960</b> 1	17,00	<b>70,50</b>	p. Stück	-----
	4031549 <b>79961</b> 8	17,00	<b>74,70</b>	p. Stück	-----
4031549 <b>79963</b> 2	18,80	<b>102,80</b>	p. Stück	-----	
	<b>Muldenkarre "Ideal"</b> 90 Ltr. Inhalt, Mulde verzinkt, mit ganzer Drahteinlage, Rad 400 x 100 mm, mit Nylonlager ..... dto., jedoch mit Kugellager ..... <b>polymeres Rad, mit Kugellager</b> .....				
	4031549 <b>72480</b> 1	21,00	<b>76,90</b>	p. Stück	-----
	4031549 <b>72481</b> 8	21,00	<b>81,00</b>	p. Stück	-----
4031549 <b>72483</b> 2	22,80	<b>117,20</b>	p. Stück	-----	
	<b>Schubkarrengehänge</b> verzinkt, Tragkraft 250 kg .....				
4031549 <b>72410</b> 8	4,10	72,50	p. Stück	-----	
	<b>Transportgestell für Schubkarren</b> für 10 Tiefmulden- oder 8 Flachmuldenkarren .....				
4031549 <b>99970</b> 4	45,00	199,50	p. Stück	-----	

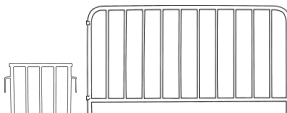
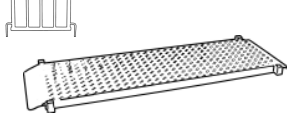
Bezeichnung	Art.-Nr.	kg	EUR	Einheiten	Verpackungseinheit	
<b>Schubkarre „Fagro“ RG 53</b>						
	<b>Schubkarre Fagro F 85</b> blau lackierte Mulde, Kugellagerrad .....	4031549 <b>72600</b> 3	19,00	<b>106,80</b>	p. Stück	8 Stück
	blau lackierte Mulde, Kugellagerrad und Kippbügel .....	4031549 <b>72611</b> 9	20,00	<b>110,50</b>	p. Stück	8 Stück
	<b>Schubkarre Fagro F 85, jedoch demontiert</b> (nur durch 5 Stück teilbare Menge lieferbar)					
	blau lackierte Mulde, Kugellagerrad .....	4031549 <b>72610</b> 2	19,00	<b>104,50</b>	p. Stück	40 Stück
	blau lackierte Mulde, Kugellagerrad mit Kippbügel .....	4031549 <b>72612</b> 6	20,00	<b>108,20</b>	p. Stück	40 Stück
	<b>Schubkarre Fagro F 95</b> verzinkte Mulde, Kugellagerrad .....	4031549 <b>72621</b> 8	19,50	<b>106,60</b>	p. Stück	10 Stück
	verzinkte Mulde, Kugellagerrad und Kippbügel .....	4031549 <b>72625</b> 6	20,00	<b>110,30</b>	p. Stück	10 Stück
	<b>Schubkarre Fagro F 95, jedoch demontiert</b> (nur durch 5 Stück teilbare Menge lieferbar)					
	verzinkte Mulde, Kugellagerrad .....	4031549 <b>72623</b> 2	19,50	<b>104,30</b>	p. Stück	40 Stück
	verzinkte Mulde, Kugellagerrad und Kippbügel .....	4031549 <b>72624</b> 9	20,00	<b>108,00</b>	p. Stück	40 Stück
	<b>Schubkarre Fagro, polymeres Rad</b> F 85 blau lackierte Mulde .....	4031549 <b>72618</b> 8	21,50	<b>124,30</b>	p. Stück	8 Stück
	F 95 verzinkte Mulde .....	4031549 <b>72619</b> 5	21,50	<b>124,00</b>	p. Stück	8 Stück
	<b>Fagro Rad</b> 400 x 100 mm, mit Kugellager und Achse .....	4031549 <b>72601</b> 0	2,20	<b>38,50</b>	p. Stück	10 Stück
	<b>Fagro Achse</b> für Rad 400 x 100 mm .....	4031549 <b>72603</b> 4	0,30	<b>4,10</b>	p. Stück	10 Stück
	<b>Fagro Schrauben</b> M8 x 23 .....	4031549 <b>72604</b> 1	0,04	<b>0,41</b>	p. Stück	100 Stück
<b>Fagro Mulde</b> für F 85, blau lackiert .....	4031549 <b>72605</b> 8	8,00	<b>50,20</b>	p. Stück	-----	
<b>Fagro Mulde</b> für F 95, verzinkt .....	4031549 <b>72609</b> 6	9,50	<b>54,00</b>	p. Stück	-----	
<b>Fagro Holzgriff</b> .....	4031549 <b>72607</b> 2	0,15	<b>1,25</b>	p. Stück	-----	
<b>Fagro Kippbügel</b> .....	4031549 <b>72608</b> 9	0,50	<b>3,70</b>	p. Stück	-----	
<b>Fagro Polymeres Rad</b> 400 x 100 mm, mit Kugellager und Achse .....	4031549 <b>72626</b> 3	3,70	<b>48,00</b>	p. Stück	-----	
<b>Transport und Sackkarren RG 28</b>						
<b>Transportkarre Typ 400</b> .....	4031549 <b>72740</b> 6	22,70	124,00	p. Stück	-----	
<b>Transportkarre Typ 260</b> .....	4031549 <b>72750</b> 5	17,20	107,00	p. Stück	-----	
<b>Transportkarre Typ „Allround“</b> Höhe 1200 mm, 500 kg Tragkraft mit Luftbereifung, 260 x 85 mm, Rollenlager .....	4031549 <b>72760</b> 4	14,80	72,50	p. Stück	-----	
<b>Sackkarre, 250 kg Tragkraft</b> mit Vollgummibereifung, 200 x 50 mm .....	4031549 <b>72630</b> 0	11,00	35,70	p. Stück	-----	
mit Luftbereifung, 260 x 85 mm .....	4031549 <b>72631</b> 7	11,00	60,60	p. Stück	-----	
<b>Stein- und Kaminholzkarre, mit Gitterauflage</b> mit 2 Rädern .....	4031549 <b>72720</b> 8	30,00	139,00	p. Stück	-----	
<b>Ersatzteile für Schub- und Sackkarren RG 29</b>						
Mulde verzinkt, 85 Ltr. Inhalt, f. Spezial .....	4031549 <b>72780</b> 2	6,00	<b>23,30</b>	p. Stück	-----	
Mulde verzinkt, 85 Ltr. f. Standard u. Kipp-Car .....	4031549 <b>72770</b> 3	7,50	<b>27,50</b>	p. Stück	-----	
Mulde 1,5 mm verz. 85 Ltr. Inhalt, f. Kipp-Car u. Super .....	4031549 <b>72790</b> 1	11,00	<b>36,50</b>	p. Stück	-----	
Mulde verzinkt, 90 Ltr. Inhalt, f. Ideal .....	4031549 <b>72800</b> 7	8,00	<b>32,50</b>	p. Stück	-----	
Mulde verzinkt, 90 Ltr. Inhalt, f. Betonkarre .....	4031549 <b>72810</b> 6	8,00	<b>28,80</b>	p. Stück	-----	
Rad 400 x 100 mm, mit Kugellager, ohne Achse .....	4031549 <b>72820</b> 5	2,42	<b>30,30</b>	p. Stück	-----	
dto., jedoch mit Achse .....	4031549 <b>72830</b> 4	2,74	<b>33,40</b>	p. Stück	-----	
Rad 400 x 100 mm, mit Nylonlager, ohne Achse .....	4031549 <b>72840</b> 3	2,10	<b>26,50</b>	p. Stück	-----	
dto., jedoch mit Achse .....	4031549 <b>72850</b> 2	2,42	<b>29,50</b>	p. Stück	-----	
Rad 260 x 85 mm, mit Rollenlager, ohne Achse .....	4031549 <b>72860</b> 1	1,26	<b>21,00</b>	p. Stück	-----	
Rad mit Vollgummi, 200 x 50 mm .....	4031549 <b>73040</b> 6	1,20	<b>12,00</b>	p. Stück	-----	
Gewindeachse .....	4031549 <b>72870</b> 0	0,50	<b>3,10</b>	p. Stück	-----	
Reifen 260 x 85 mm .....	4031549 <b>72861</b> 8	0,20	<b>12,10</b>	p. Stück	-----	
Schlauch 260 x 85 mm .....	4031549 <b>72862</b> 5	0,10	<b>5,65</b>	p. Stück	-----	
Reifen 400 x 100 mm .....	4031549 <b>72880</b> 9	0,40	<b>13,30</b>	p. Stück	10 Stück	
Schlauch 400 x 100 mm .....	4031549 <b>72890</b> 8	0,04	<b>6,25</b>	p. Stück	10 Stück	
Kugellagerfelge .....	4031549 <b>72900</b> 4	1,00	<b>14,80</b>	p. Stück	-----	
Nylonlagerfelge .....	4031549 <b>72910</b> 3	1,00	<b>10,85</b>	p. Stück	-----	
Kunststoffgriffe .....	4031549 <b>72920</b> 2	0,03	<b>0,55</b>	p. Stück	-----	
Holzgriffe .....	4031549 <b>72930</b> 1	0,12	<b>1,15</b>	p. Stück	-----	
<b>Polymeres Rad</b> 400 x 100 mm, mit Kugellager .....	4031549 <b>72960</b> 8	3,40	<b>45,00</b>	p. Stück	-----	
<b>Polymeres Rad</b> 400 x 100 mm, mit Kugellager und Achse .....	4031549 <b>72961</b> 5	3,70	<b>48,00</b>	p. Stück	-----	
Schrauben und Muttern für 85 Liter Mulden .....	4031549 <b>74000</b> 9	0,03	<b>0,20</b>	p. Stück	-----	
Schrauben und Muttern für 90 Liter Mulden .....	4031549 <b>74010</b> 8	0,03	<b>0,20</b>	p. Stück	-----	
Rad für Transportkarre 400 .....	4031549 <b>72950</b> 9	3,00	<b>30,30</b>	p. Stück	-----	

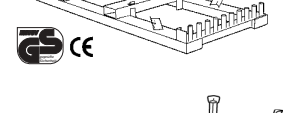
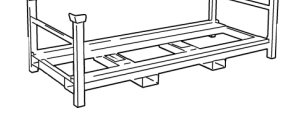
Bezeichnung	Art.-Nr.	kg	EUR	Einheiten	Verpackungseinheit
<b>Schuttröhre RG 30</b>					
 ① Kunststoffschuttröhre mit 2 Ketten .....	4031549 11020 8	9,50	52,70	p. Stück	5 Stück
 ② Kunststoffabzweig mit 4 Ketten .....	4031549 11040 6	16,00	240,00	p. Stück	-----
 ③ Kunststofftrichter kurze Ausführung mit 2 Ketten .....	4031549 11060 4	6,00	88,50	p. Stück	-----
 ④ Zwischenbefüllung mit 2 Ketten .....	4031549 11070 3	13,50	167,00	p. Stück	-----
<b>Zubehör für Schuttröhre RG 31</b>					
 Staubschutzhülle mit Gummizug .....	4031549 11080 2	0,30	17,00	p. Stück	-----
 PVC-Containerabdeckplane mit Öffnung für Schuttröhre, Größe 4,70 x 2,80 m.....	4031549 11090 1	10,50	221,50	p. Stück	-----
 Handwinde, mit Gestell Seillänge: 20 m .....	4031549 11160 1	14,00	<b>399,00</b>	p. Stück	-----
 ① Trägergestell für Handwinde.....	4031549 11190 8	13,00	<b>81,90</b>	p. Stück	-----
 ② Brüstungshalter für Trägergestell .....	4031549 11220 2	29,00	<b>187,50</b>	p. Satz	-----
 ③ Gerüstbefestigung für Trägergestell .....	4031549 11230 1	32,00	<b>87,00</b>	p. Stück	-----
 Karabinerhaken als Ersatz .....	4031549 10991 2	0,23	<b>2,30</b>	p. Stück	-----
 Verbindungsglied als Ersatz .....	4031549 10992 9	0,07	<b>1,80</b>	p. Stück	-----
 Kette für Schuttröhre als Ersatz, mit angeschweißter Platte und Verbindungsglied mit Karabinerhaken .....	4031549 11021 5	1,50	<b>10,50</b>	p. Stück	-----
<b>Absperrgeräte RG 32</b>					
 TL-Absperrschranke 250 mm hoch 1,60 m lang .....	4031549 19590 8	5,50	27,25	p. Stück	4 Stück
 TL-Absperrschranke 250 mm hoch 2,00 m lang .....	4031549 19600 4	7,00	33,90	p. Stück	4 Stück
 TL-Absperrschranke 250 mm hoch 2,40 m lang .....	4031549 19610 3	8,50	39,10	p. Stück	2 Stück
 TL-Tastleiste, 10 cm breit Länge 1,60 m .....	4031549 19400 0	2,70	17,80	p. Stück	4 Stück
 TL-Tastleiste, 10 cm breit Länge 2,00 m .....	4031549 19410 9	3,60	19,25	p. Stück	4 Stück
 TL-Tastleiste, 10 cm breit Länge 2,40 m .....	4031549 19420 8	4,30	23,75	p. Stück	2 Stück
 TL-Schaftrohr für Absperrschranke und Tastleiste mit 3 Aufnahmen, verzinkt aus Vierkant-Rohr, 40 x 40 mm, 1,00 m lang.....	4031549 19700 1	2,70	<b>13,00</b>	p. Stück	30 Stück
 Typ B TL-Fußplatte gemäß TL-Aufstellvorrichtungen '97 für Baken nicht verwendbar, Standfläche 400 x 800 mm .....	4031549 19650 9	28,00	14,00	p. Stück	30 Stück
 Schrankenständer, verzinkt (nicht TL-geprüft) Typ B .....	4031549 19631 8	4,10	<b>16,50</b>	p. Stück	30 Stück
 Fußplattenpalette für TL-Fußplatte mit 3 Spannstäben liches Maß zwischen den Holmen: 1,21 m lang, x 0,63 m breit x 0,90 hoch, lackiert .....	4031549 19651 6	38,00	<b>125,50</b>	p. Stück	4 Stück
 Spannstab mit Mutter, für Fußplattenpalette (als Ersatzteil) .....	4031549 19656 1	2,05	<b>11,90</b>	p. Stück	-----
 Fußplattenträger einfach für bis zu 4 Fußplatten .....	4031549 19652 3	13,00	<b>65,50</b>	p. Stück	8 Stück
 Fußplattenträger schwer für 2 - 8 Fußplatten .....	4031549 19653 0	35,00	<b>152,00</b>	p. Stück	5 Stück

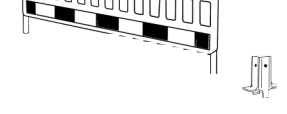
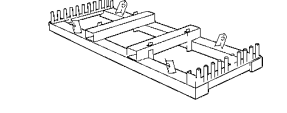
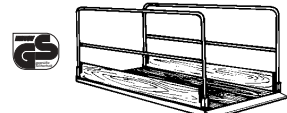

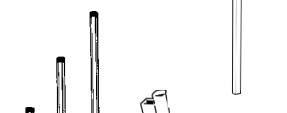
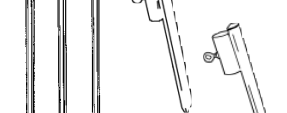

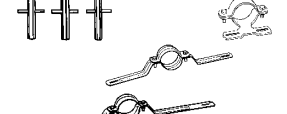
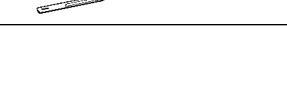







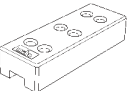
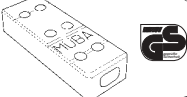
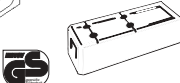

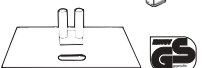
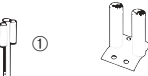

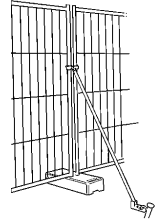

(Verpackungseinheiten sind unverbindliche Empfehlungen)







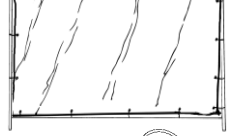

Bezeichnung	Art.-Nr.	kg	EUR	Einheiten	Verpackungseinheit
 <b>Sicherheitsbakenfußpalette</b> lichtes Maß zwischen den Holmen: 1,33 m lang, 0,63 m breit, 0,90 m hoch, lackiert .....	4031549 <b>19654</b> 7	40,00	<b>135,00</b>	p. Stück	4 Stück
 <b>Bakenleuchte BAST. Prüf-Nr.: V4-14-2001 K</b> mit LED Technik, Lichtaustritt gelb .....	4031549 <b>19450</b> 5	0,75	24,00	p. Stück	10 Stück
mit LED Technik, Lichtaustritt rot .....	4031549 <b>19451</b> 2	0,75	24,00	p. Stück	10 Stück
 <b>① Sicherheitsbakensystem BAST. Prüf-Nr.: 942K001</b> bestehend aus Sicherheitsbakenfussplatte und Bakenblatt ....	4031549 <b>19310</b> 2	30,00	60,40	p. Stück	30 Stück
<b>② Sicherheitsbakenblatt BAST. geprüft</b> .....	4031549 <b>19330</b> 0	2,00	35,70	p. Stück	30 Stück
<b>③ Sicherheitsbakenfuß BAST. geprüft</b> .....	4031549 <b>19320</b> 1	28,00	24,70	p. Stück	30 Stück
 <b>Bakenblattpalette zur Aufn. von 36 Bakenblättern, verzinkt ..</b> <b>Holme für Bakenblattpalette, Länge 1650 mm, verzinkt</b> .....	4031549 <b>19032</b> 3 4031549 <b>19033</b> 0	56,00 22,80	<b>218,00</b> <b>89,00</b>	p. Stück 4 Stück	4 Stück -----
 <b>Kunststoffbakenblatt, Bakenkörper grau</b> doppelseitig retroreflektierend ( <b>nicht TL- geprüft</b> ) .....	4031549 <b>19050</b> 7	2,00	<b>22,00</b>	p. Stück	60 Stück
 <b>Schachtschutzgitter, Aluminium mit retroreflektierender Folie,</b> Länge 1,20 m, Höhe 1,00 m, aufklappbar .....	4031549 <b>19990</b> 6	12,00	144,00	p. Stück	5 Stück
 <b>Leitkegel</b> Höhe 50 cm, rot, tagesleuchtend, 2 Streifen .....	4031549 <b>19471</b> 0	1,00	8,20	p. Stück	10 Stück
 <b>Absperrgitter verzinkt, Rohrrahmen aus Rohr 27 x 1,75 mm</b> mit 1 Fuß und 19 Füllstäben, Länge 2,50 m .....	4031549 <b>19910</b> 4	12,20	<b>54,00</b>	p. Stück	25 Stück
 <b>Absperrgitter verzinkt, Rohrrahmen aus Rohr 25 x 2,3 mm</b> mit 2 Füßen und 9 Füllstäben Höhe 1,10 m, Länge 2,50 m .....	4031549 <b>19889</b> 3	14,00	<b>59,50</b>	p. Stück	25 Stück
 <b>Absperrgitter verzinkt, Rohrrahmen aus Rohr 38 x 1,5 mm</b> mit Schrägfüßen und 17 Füllstäben Höhe 1,10 m, Länge 2,50 m .....	4031549 <b>19895</b> 4	14,50	<b>61,50</b>	p. Stück	25 Stück
 <b>Palette für 50 Absperrgitter mit Schrägfüßen, verzinkt</b> Länge 2,44 m, Breite 2,02 m .....	4031549 <b>19896</b> 1	<b>111,00</b>	<b>395,00</b>	p. Stück	-----
 <b>Polizei-Absperrgitter, klappbar</b> Rohrrahmen aus Rohr 33,7 x 1,5 mm, 9 Füllstäbe Länge 2,30 m, Höhe 1,08 m, Tiefe Klappgitter 0,61 m .....	4031549 <b>19440</b> 6	45,00	<b>297,00</b>	p. Stück	7 Stück
 <b>Absperrgitter schwere Ausführung mit 2 Füßen, verzinkt</b> Rohrrahmen aus Rohr 38 x 2 mm Höhe 1,10 m, Länge 2,00 m, 10 Füllstäbe .....	4031549 <b>19885</b> 5	19,20	<b>74,50</b>	p. Stück	25 Stück
Höhe 1,10 m, Länge 2,50 m, 13 Füllstäbe .....	4031549 <b>19880</b> 0	22,00	<b>79,50</b>	p. Stück	25 Stück
 <b>Absperrgitter, schwere Ausführung ohne Füße, verzinkt</b> Rohrrahmen aus Rohr 38 x 2 mm, 13 Füllstäbe .....	4031549 <b>19886</b> 2	18,00	<b>74,50</b>	p. Stück	25 Stück
<b>Flacheisenfuß mit Aufnahmhülse, verzinkt</b> .....	4031549 <b>19887</b> 9	3,70	<b>13,00</b>	p. Stück	25 Stück
<b>Schrägfuß mit Aufnahmhülse, verzinkt</b> .....	4031549 <b>19888</b> 6	<b>2,70</b>	<b>10,50</b>	p. Stück	<b>25 Stück</b>
 <b>Absperrgitterpalette, für 2,50 m schwere Absperrgitter</b> lichtes Maß, 1,50 m lang, 0,58 breit, 1,05 m hoch .....	4031549 <b>19930</b> 2	57,30	<b>170,00</b>	p. Stück	5 Stück

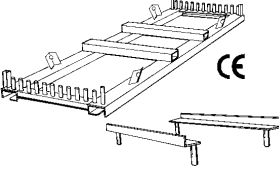

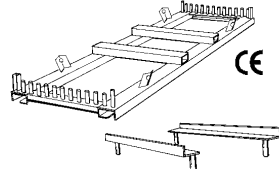

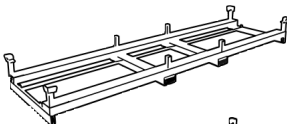
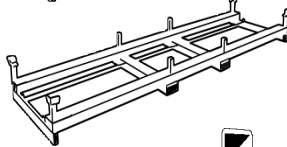

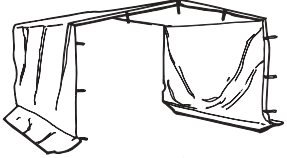
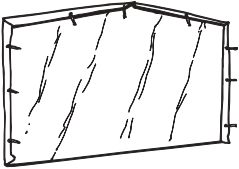
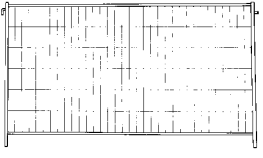



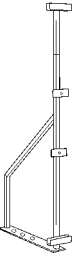

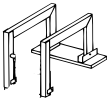
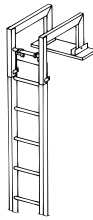
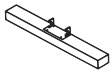
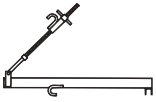
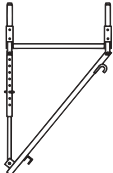

Bezeichnung	Art.-Nr.	kg	EUR	Einheiten	Verpackungseinheit
 Seitengeländer für Eingangsschleuse verzinkt, 2,00 m lang, 1,05 m hoch .....	4031549 <b>19432</b> 1	16,30	79,80	p. Stück	-----
 Zwischenstück für Eingangsschleuse verzinkt, 0,70 m lang, 1,00 m hoch .....	4031549 <b>19433</b> 8	6,50	29,70	p. Stück	-----
 Bodenteil für Eingangsschleuse aus geriffeltem Aluminiumblech 2,00 x 0,70 x 0,10 m .....	4031549 <b>19431</b> 4	16,40	244,00	p. Stück	-----
 Schrankenzaun Schrankenlänge 2,40 m .....	4031549 <b>19830</b> 5	22,00	88,00	p. Stück	-----
 Schrankenzaun, gemäß ZTV-SA Schrankenlänge 2,00 m .....	4031549 <b>19831</b> 2	19,20	76,50	p. Stück	-----
 Schrankenzaun, gemäß ZTV-SA Schrankenlänge 1,60 m .....	4031549 <b>19832</b> 9	16,40	65,50	p. Stück	-----
 Lager- und Transportgestell für Schrankenstäbe verzinkt, Aufnahmekapazität 20 Schrankenstäbe für 2,40 m Schrankenstäbe .....	4031549 <b>15180</b> 5	70,00	250,00	p. Stück	-----
 Lager- und Transportgestell für Schrankenstäbe für 2,00 m Schrankenstäbe .....	4031549 <b>15183</b> 6	65,00	236,00	p. Stück	-----
 Lager- und Transportgestell für Schrankenstäbe für 1,60 m Schrankenstäbe .....	4031549 <b>15184</b> 3	60,00	221,00	p. Stück	-----
 Fußplattengestell, passend für Art.-Nr. 15180, 15830, 15184 Aufnahmekapazität 21 TL-Fußplatten lichtes Maß zwischen den Holmen: 2,40 m lang, 0,80 m breit, 0,48 m hoch, verzinkt .....	4031549 <b>15193</b> 5	70,00	349,00	p. Stück	-----
 Fußplattengestell, passend für Art.-Nr. 15180, 15830, 15184 2,00 m lang, 0,80 m breit, 0,48 m hoch, verzinkt .....	4031549 <b>15192</b> 8	65,00	295,00	p. Stück	-----
 Fußplattengestell, passend für Art.-Nr. 15180, 15830, 15184 1,60 m lang, 0,80 m breit, 0,60 m hoch, verzinkt .....	4031549 <b>15191</b> 1	60,00	269,00	p. Stück	-----
 Kunststoff-Schrankenzaun Schrankenlänge 2,40 m .....	4031549 <b>19825</b> 1	15,00	105,80	p. Stück	20 Stück
 Kunststoff-Schrankenzaun, gemäß ZTV-SA Schrankenlänge 2,00 m .....	4031549 <b>19826</b> 8	13,00	92,00	p. Stück	20 Stück
 Kunststoff-Schrankenzaun, gemäß ZTV-SA Schrankenlänge 1,60 m .....	4031549 <b>19827</b> 5	10,00	75,00	p. Stück	20 Stück
 Adapter für Kunststoff-Schrankenstäbe incl. 4 Blindnieten 4,8 x 16 mm .....	4031549 <b>19822</b> 0	0,50	1,20	p. Stück	-----
 Palette für Kunststoff-Schrankenstäbe verzinkt, Aufnahmekapazität 20 Schrankenstäbe für 2,40 m Schrankenstäbe .....	4031549 <b>15188</b> 1	75,00	270,00	p. Stück	-----
Palette für Kunststoff-Schrankenstäbe für 2,00 m Schrankenstäbe .....	4031549 <b>15187</b> 4	71,00	255,00	p. Stück	-----
Palette für Kunststoff-Schrankenstäbe für 1,60 m Schrankenstäbe .....	4031549 <b>15186</b> 7	61,00	220,00	p. Stück	-----
Grabenbrücke mit Holzboden Seitengeländer verzinkt, integriertes Auffahrblech Länge 1,50 m, Breite 1,00 m .....	4031549 <b>19660</b> 8	63,00	<b>168,00</b>	p. Stück	5 Stück
Grabenbrücke mit Holzboden Länge 2,00 m, Breite 1,00 m .....	4031549 <b>19661</b> 5	85,00	<b>199,00</b>	p. Stück	5 Stück
Grabenbrücke mit Holzboden Länge 3,00 m, Breite 1,00 m .....	4031549 <b>19800</b> 8	101,00	310,00	p. Stück	5 Stück
Aluminium-Grabenbrücke nach ZTV-SA Länge 2,20 m .....	4031549 <b>19635</b> 6	43,00	495,00	p. Stück	5 Stück
<b>Schaftrohre RG 33</b>					
Schaftrohre, gemäß TL, verzinkt aus Vierkant-Rohr, 40 x 40 mm, 2,00 m lang .....	4031549 <b>19771</b> 1	4,50	9,70	p. Stück	25 Stück
Schaftrohre, gemäß TL, verzinkt aus Vierkant-Rohr, 40 x 40 mm, 2,50 m lang .....	4031549 <b>19772</b> 8	5,80	11,85	p. Stück	25 Stück
Schaftrohre, gemäß TL, verzinkt aus Vierkant-Rohr, 40 x 40 mm, 3,00 m lang .....	4031549 <b>19773</b> 5	6,80	14,50	p. Stück	25 Stück
Schaftrohre, gemäß TL, verzinkt aus Vierkant-Rohr, 40 x 40 mm, 3,50 m lang .....	4031549 <b>19774</b> 2	<b>7,80</b>	<b>16,95</b>	<b>p. Stück</b>	<b>25 Stück</b>
Einschlagpfosten, Länge 60 cm zur Aufnahme von Schaftrohren 40 x 40 mm .....	4031549 <b>19750</b> 6	2,80	<b>11,20</b>	p. Stück	-----
Einschlagpfosten, Länge 60 cm zur Aufnahme von Rundrohr 60 mm Ø .....	4031549 <b>19752</b> 0	2,80	<b>11,20</b>	p. Stück	-----
Rohrpfosten verzinkt, mit Kunststoffkappe und Rundeisen-Anker 60 x 3000 mm .....	4031549 <b>19490</b> 1	8,40	23,50	p. Stück	20 Stück
Rohrpfosten verzinkt, mit Kunststoffkappe und Rundeisen-Anker 60 x 3500 mm .....	4031549 <b>19491</b> 8	9,80	27,50	p. Stück	20 Stück
Rohrpfosten verzinkt, mit Kunststoffkappe und Rundeisen-Anker 60 x 4000 mm .....	4031549 <b>19493</b> 2	10,20	31,20	p. Stück	20 Stück
Rohrschellen, verzinkt, für Rohrpfosten Ø 60 mm R 1 70 mm .....	4031549 <b>19940</b> 1	0,32	2,40	p. Stück	25 Stück
Rohrschellen, verzinkt, für Rohrpfosten Ø 60 mm R 2 350 mm .....	4031549 <b>19950</b> 0	0,46	3,55	p. Stück	25 Stück
Rohrschellen, verzinkt, für Rohrpfosten Ø 60 mm R 3 500 mm .....	4031549 <b>19960</b> 9	0,58	4,20	p. Stück	25 Stück

(Verpackungseinheiten sind unverbindliche Empfehlungen)

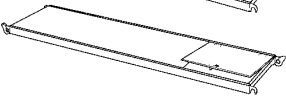
Bezeichnung	Art.-Nr.	kg	EUR	Einheiten	Verpackungseinheit	
<b>Klemmschellen RG 34</b>						
	<b>Kombikunststoffklemmschelle</b> für Rundrohr und Vierkantrrohr geeignet .....	4031549 <b>19692</b> 9	0,12	1,70	p. Stück	150 Stück
	<b>Kunstoffschilderhalter</b> für Schaftrohre, aufklappbar .....	4031549 <b>19694</b> 3	0,12	2,40	p. Stück	150 Stück
	<b>Metallschelle</b> verzinkt, für Vierkant-Rohr .....	4031549 <b>19820</b> 6	0,20	1,40	p. Stück	25 Stück
	<b>Metallschelle</b> verzinkt, für Vierkant-Rohr mit Hülse für Schrankenaufnahme .....	4031549 <b>19850</b> 3	0,30	1,95	p. Stück	25 Stück
	<b>Ersatz-Ringschraube</b> für Metallschelle .....	4031549 <b>19981</b> 4		0,50	p. Stück	-----
<b>Absperrpfosten und Schnurnägel RG 35</b>						
	<b>Absperrleinenhalter</b> , rot lackiert, 12 mm Rippentorsteel 1,23 m lang, verpackt zu 10 Stück .....	4031549 <b>19560</b> 1	1,30	2,95	p. Stück	-----
	1,23 m lang, verpackt zu 500 Stück .....	4031549 <b>19561</b> 8	1,30	a. Anfr.	p. Stück	-----
	<b>Absperrpfosten</b> , rot lackiert, 14 mm Rundeseisen 1,25 m lang, verpackt zu 10 Stück .....	4031549 <b>19520</b> 5	1,50	3,30	p. Stück	-----
	1,25 m lang, verpackt zu 500 Stück .....	4031549 <b>19550</b> 2	1,50	a. Anfr.	p. Stück	-----
	<b>Schnurnägel</b> , 16 mm Rundstahl, geschmiedete Spitze, roh Länge 0,80 m, verpackt zu 10 Stück .....	4031549 <b>11330</b> 8	1,26	2,70	p. Stück	-----
	Länge 0,80 m, verpackt zu 500 Stück .....	4031549 <b>11331</b> 5	1,26	a. Anfr.	p. Stück	-----
	Länge 1,00 m, verpackt zu 10 Stück .....	4031549 <b>11340</b> 7	1,58	2,90	p. Stück	-----
	Länge 1,00 m, verpackt zu 500 Stück .....	4031549 <b>11341</b> 4	1,58	a. Anfr.	p. Stück	-----
	Länge 1,20 m, verpackt zu 10 Stück .....	4031549 <b>11350</b> 6	1,90	3,40	p. Stück	-----
	Länge 1,20 m, verpackt zu 500 Stück .....	4031549 <b>11351</b> 3	1,90	a. Anfr.	p. Stück	-----
	<b>Schnurnägel</b> , 18 mm Rundstahl, geschmiedete Spitze, roh Länge 0,80 m, verpackt zu 10 Stück .....	4031549 <b>11360</b> 5	1,60	3,20	p. Stück	-----
	Länge 0,80 m, verpackt zu 500 Stück .....	4031549 <b>11361</b> 2	1,60	a. Anfr.	p. Stück	-----
	Länge 1,00 m, verpackt zu 10 Stück .....	4031549 <b>11370</b> 4	2,00	3,60	p. Stück	-----
	Länge 1,00 m, verpackt zu 500 Stück .....	4031549 <b>11371</b> 1	2,00	a. Anfr.	p. Stück	-----
	Länge 1,20 m, verpackt zu 10 Stück .....	4031549 <b>11380</b> 3	2,40	3,95	p. Stück	-----
	Länge 1,20 m, verpackt zu 500 Stück .....	4031549 <b>11381</b> 0	2,40	a. Anfr.	p. Stück	-----
	<b>Schnurnägel</b> , 20 mm Rundstahl, geschmiedete Spitze, roh Länge 0,80 m, verpackt zu 10 Stück .....	4031549 <b>11390</b> 2	1,97	3,70	p. Stück	-----
	Länge 0,80 m, verpackt zu 500 Stück .....	4031549 <b>11391</b> 9	1,97	a. Anfr.	p. Stück	-----
	Länge 1,00 m, verpackt zu 10 Stück .....	4031549 <b>11400</b> 8	2,47	4,20	p. Stück	-----
	Länge 1,00 m, verpackt zu 500 Stück .....	4031549 <b>11401</b> 5	2,47	a. Anfr.	p. Stück	-----
Länge 1,20 m, verpackt zu 10 Stück .....	4031549 <b>11410</b> 7	2,96	4,70	p. Stück	-----	
Länge 1,20 m, verpackt zu 500 Stück .....	4031549 <b>11411</b> 4	2,96	a. Anfr.	p. Stück	-----	
<b>Richtschnurhalter</b> bestehend aus: ① Klemmverbinder .....	4031549 <b>11420</b> 6	0,28	4,00	p. Stück	50 Stück	
② Querstab; Ø 14 mm; Länge 0,50 m .....	4031549 <b>11430</b> 5	0,45	2,95	p. Stück	50 Stück	
<b>Bauzaun RG 36</b>						
	<b>Mobilzaun Typ A, feuerverzinkt</b>					
	Element 3,50 x 2,00 m .....	4031549 <b>29350</b> 5	24,00	a. Anfr.	p. Stück	30 Stück
	Element 2,20 x 2,00 m .....	4031549 <b>29160</b> 0	17,00	<b>54,90</b>	p. Stück	30 Stück
	Element 3,50 x 1,20 m .....	4031549 <b>29170</b> 9	17,00	<b>52,50</b>	p. Stück	30 Stück
	Element 2,20 x 1,20 m .....	4031549 <b>29180</b> 8	13,00	<b>40,70</b>	p. Stück	30 Stück
<b>Mobilzaun Typ A, engmaschig, feuerverzinkt</b> Element 3,50 x 2,00 m .....	4031549 <b>29140</b> 2	30,00	<b>84,90</b>	p. Stück	30 Stück	
<b>Torelemente, feuerverzinkt</b>						
Element 1,20 x 2,00 m .....	4031549 <b>29190</b> 7	12,00	<b>43,50</b>	p. Stück	5 Stück	
Element 1,20 x 1,20 m .....	4031549 <b>29200</b> 3	8,50	<b>38,70</b>	p. Stück	-----	
Element 1,20 x 2,00 m, jedoch mit Schloß .....	4031549 <b>29210</b> 2	12,90	<b>52,30</b>	p. Stück	5 Stück	
<b>Mobilzaun Typ B, feuerverzinkt</b>						
Element 3,50 x 2,00 m .....	4031549 <b>29360</b> 4	20,00	a. Anfr.	p. Stück	35 Stück	
<b>Mobilzaun Typ L, feuerverzinkt</b> ohne Haken und Öse,						
Element 3,50 x 1,20 m .....	4031549 <b>29150</b> 1	12,00	<b>43,00</b>	p. Stück	35 Stück	

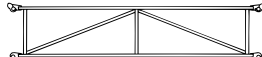
Bezeichnung	Art.-Nr.	kg	EUR	Einheiten	Verpackungseinheit
 <b>Mobilzaun Typ S</b> , sendzimirverzinkt Element 3,50 x 2,00 m .....	4031549 <b>29130</b> 4	16,00	<b>46,20</b>	p. Stück	36 Stück
<b>Standelemente für Bauzaun RG 37</b>					
 <b>Mobilzaunständer</b> verzinkt .....	4031549 <b>29270</b> 6	6,30	<b>23,00</b>	p. Stück	50 Stück
 <b>Erdnagel</b> für Mobilzaunständer, Länge 40 cm .....	4031549 <b>29260</b> 7	0,70	<b>3,20</b>	p. Stück	50 Stück
 <b>Kunststofffuß</b> mit 6 Löchern Breite: 25 cm, Länge 69 cm, Höhe 14 cm, Loch Ø 4,2 cm .....	4031549 <b>29310</b> 9	26,30	11,60	p. Stück	50 Stück
 <b>Betonfuß</b> mit 6 Löchern Breite: 22 cm, Länge: 62,5 cm, Höhe: 11 cm, Loch Ø 4,2 cm .....	4031549 <b>29320</b> 8	35,50	7,80	p. Stück	40 Stück
 <b>Recycling-Fuß</b> Breite: 24 cm, Länge: 67 cm, Höhe: 14 cm, Loch Ø 4,2 cm .....	4031549 <b>29420</b> 5	17,00	<b>9,00</b>	p. Stück	50 Stück
 <b>Recyclingfuß mit Stapeltaschen</b> Breite: 28 cm, Länge: 77 cm, Höhe: 15 cm, 6 Löcher 43,5 mm, 1 Loch 42 x 42 mm .....	4031549 <b>29422</b> 9	<b>24,00</b>	<b>9,80</b>	p. Stück	<b>24 Stück</b>
 <b>Stahlfußplatte</b> , verzinkt, Standfläche 500 x 700 mm demontiert .....	4031549 <b>29380</b> 2	13,80	<b>56,00</b>	p. Stück	10 Stück
 <b>Bodenplatte</b> mit zwei Einsteckhülsen, verzinkt .....	4031549 <b>29400</b> 7	1,70	<b>8,50</b>	p. Stück	20 Stück
 <b>① Erdanker mit 2 Aufnahmehülsen</b> , Länge 0,60 m, Ø Hülse: 4,5 cm, Ø Nagel: 4,0 cm .....	4031549 <b>29410</b> 6	2,80	<b>11,60</b>	p. Stück	20 Stück
 <b>② Erdnagel mit Sicherungshaken</b> , Länge 0,80 m, Ø Nagel: 4 cm .....	4031549 <b>29220</b> 1	2,90	<b>12,00</b>	p. Stück	20 Stück
 <b>Bauzaunabstützung zum Anschrauben</b> .....	4031549 <b>29460</b> 1	3,50	<b>15,50</b>	p. Stück	40 Stück
ohne Befestigungssatz .....	4031549 <b>29461</b> 8	4,00	<b>18,00</b>	p. Stück	40 Stück
mit Befestigungssatz .....					
<b>Zubehör für Bauzaun RG 38</b>					
 <b>Verbindungsteile</b> , verzinkt für Tore .....	4031549 <b>29330</b> 7	1,00	12,50	p. Stück	10 Stück
 <b>Befestigungssatz</b> , verzinkt für Mobilzaun .....	4031549 <b>29340</b> 6	0,50	<b>2,50</b>	p. Satz	20 Stück
 <b>Sicherheitsbauzaunklemme</b> für Mobilzaun .....	4031549 <b>29344</b> 4	0,40	<b>2,60</b>	p. Satz	20 Stück
 <b>Hochsicherheitsbauzaunklemme</b> für Mobilzaun mit Diebstahlsicherung .....	4031549 <b>29345</b> 1	0,50	<b>3,20</b>	p. Satz	20 Stück
 <b>Spezienschlüssel</b> für Hochsicherheitsbauzaunklemme (Art.-Nr. 29345) .....	4031549 <b>29346</b> 8	0,30	4,70	p. Stück	-----
 <b>① Rollenfuß</b> für Torelement und Bauzaunzelt .....	4031549 <b>39240</b> 6	1,25	35,00	p. Stück	10 Stück
 <b>② Torrolle</b> für Bauzaun .....	4031549 <b>39250</b> 5	3,00	39,50	p. Stück	10 Stück
 <b>Torschloß als Nachrüstsatz</b> für Bauzaun .....	4031549 <b>29430</b> 4	0,90	8,90	p. Stück	5 Stück
 <b>Aushebesicherung</b> für Bauzaun .....	4031549 <b>29341</b> 3	0,50	2,35	p. Stück	-----
 <b>Übersteigschutz</b> , verzinkt für Bauzaun, Länge 82 cm, Rohr Ø 35 mm .....	4031549 <b>29440</b> 3	1,50	9,50	p. Stück	-----
 <b>Sichtschutzplane</b> , passend für ein Bauzaunfeld, Höhe 1,76 m, Länge 3,46 m, in blau .....	4031549 <b>61058</b> 6	1,00	8,50	p. Stück	20 Stück
Höhe 1,76 m, Länge 3,46 m, in weiß .....	4031549 <b>61059</b> 3	1,00	8,50	p. Stück	20 Stück
 <b>Bauzaunnetz</b> , passend für ein Bauzaunfeld, weiß .....	4031549 <b>29500</b> 4	<b>1,00</b>	<b>6,50</b>	<b>p. Stück</b>	<b>10 Stück</b>
 <b>Kabelbinder</b> 203 x 4,8 mm .....	4031549 <b>61079</b> 1		24,00	p. Tausend	-----

Bezeichnung	Art.-Nr.	kg	EUR	Einheiten	Verpackungseinheit																																																							
 <p><b>Lager- und Transportgestell, verzinkt</b> Länge 3,50 m, für 25 Bauzaune ..... Länge 2,20 m, für 25 Bauzaune .....</p>	4031549 <b>15170</b> 6	87,00	<b>344,00</b>	p. Stück	13 Stück																																																							
	4031549 <b>15140</b> 9	68,00	<b>269,00</b>	p. Stück	13 Stück																																																							
 <p><b>Stapelschienen, für Lager und Transportgestell</b> für 1,02 m Breite, verzinkt .....</p>	4031549 <b>15173</b> 7	12,00	<b>39,50</b>	p. Satz	-----																																																							
 <p><b>Lager- und Transportgestell, verzinkt</b> Länge 3,50 m, für 29 Bauzaune ..... Länge 2,20 m, für 29 Bauzaune .....</p>	4031549 <b>15171</b> 3	114,00	<b>395,00</b>	p. Stück	13 Stück																																																							
	4031549 <b>15141</b> 6	93,00	<b>287,00</b>	p. Stück	13 Stück																																																							
 <p><b>Stapelschienen für Lager- und Transportgestell</b> für 1,18 m Breite, verzinkt .....</p>	4031549 <b>15174</b> 4	13,60	<b>45,00</b>	p. Satz	-----																																																							
 <p><b>Bauzaunfußpalette, passend zu Art.-Nr 4031549 15170 6</b> für 26 Bauzaunfüße, verzinkt .....</p>	4031549 <b>15172</b> 0	126,00	<b>436,00</b>	p. Stück	-----																																																							
 <p><b>Bauzaunfußpalette, passend zu Art.-Nr 4031549 15171 3</b> für 30 Bauzaunfüße, verzinkt .....</p>	4031549 <b>15179</b> 9	148,00	<b>485,00</b>	p. Stück	-----																																																							
 <p><b>Bauzaunbake mit Halter</b> .....</p>	4031549 <b>29240</b> 9	1,50	<b>31,90</b>	p. Stück	-----																																																							
<b>Bauzaunzelt</b>			<b>RG 39</b>																																																									
 <p><b>Dachgitter für Bauzaunzelt, verzinkt</b> .....</p>	4031549 <b>39440</b> 0	59,00	<b>260,00</b>	p. Stück	-----																																																							
 <p><b>Dach- und Seitenplane</b> .....</p>	4031549 <b>39420</b> 2	23,00	388,00	p. Stück	-----																																																							
 <p><b>Giebelplane</b> .....</p>	4031549 <b>39430</b> 1	7,80	146,00	p. Stück	-----																																																							
 <p><b>Mobilzaun für Bauzaunzelt, 3,50 x 2,00 m</b> .....</p>	4031549 <b>29375</b> 8	24,00	<b>69,50</b>	p. Stück	-----																																																							
 <p><b>Betonfuß</b> .....</p>	4031549 <b>29320</b> 8	35,50	7,80	p. Stück	-----																																																							
 <p><b>Rollenfuß für Bauzaunzelt und Torelement</b> .....</p>	4031549 <b>39240</b> 6	1,25	35,00	p. Stück	-----																																																							
<p>Für 1 Bauzaunzelt 3,50 m x 3,50 m mit einer Giebelseite geschlossen werden benötigt:</p> <table border="0"> <tr> <td>1 Dachgitter .....</td> <td>4031549 <b>39440</b> 0 .....</td> <td>á .....</td> <td>260,00 EUR .....</td> <td>260,00 EUR</td> </tr> <tr> <td>1 Dach- und Seitenplane .....</td> <td>4031549 <b>39420</b> 2 .....</td> <td>á .....</td> <td>388,00 EUR .....</td> <td>388,00 EUR</td> </tr> <tr> <td>1 Giebelplane .....</td> <td>4031549 <b>39430</b> 1 .....</td> <td>á .....</td> <td>146,00 EUR .....</td> <td>146,00 EUR</td> </tr> <tr> <td>3 Mobilzäune 3,50 x 2,00 m .....</td> <td>4031549 <b>29375</b> 8 .....</td> <td>á .....</td> <td>69,50 EUR .....</td> <td>208,50 EUR</td> </tr> <tr> <td>4 Betonfüße .....</td> <td>4031549 <b>29320</b> 8 .....</td> <td>á .....</td> <td>7,80 EUR .....</td> <td>31,20 EUR</td> </tr> <tr> <td colspan="4"></td> <td style="text-align: right;"><b>1033,70 EUR</b></td> </tr> </table> <p>Für eine Verlängerung um 3,50 m werden benötigt:</p> <table border="0"> <tr> <td>1 Dachgitter .....</td> <td>4031549 <b>39440</b> 0 .....</td> <td>á .....</td> <td>260,00 EUR .....</td> <td>260,00 EUR</td> </tr> <tr> <td>1 Dach- und Seitenplane .....</td> <td>4031549 <b>39420</b> 2 .....</td> <td>á .....</td> <td>388,00 EUR .....</td> <td>388,00 EUR</td> </tr> <tr> <td>2 Mobilzäune 3,50 x 2,00 m .....</td> <td>4031549 <b>29375</b> 8 .....</td> <td>á .....</td> <td>69,50 EUR .....</td> <td>139,00 EUR</td> </tr> <tr> <td>2 Betonfüße .....</td> <td>4031549 <b>29320</b> 8 .....</td> <td>á .....</td> <td>7,80 EUR .....</td> <td>15,60 EUR</td> </tr> <tr> <td colspan="4"></td> <td style="text-align: right;"><b>802,60 EUR</b></td> </tr> </table> <p style="text-align: right;"><b>Komplettpreis Länge 7,00 m, Breite 3,50 m</b> <b>1836,30 EUR</b></p>						1 Dachgitter .....	4031549 <b>39440</b> 0 .....	á .....	260,00 EUR .....	260,00 EUR	1 Dach- und Seitenplane .....	4031549 <b>39420</b> 2 .....	á .....	388,00 EUR .....	388,00 EUR	1 Giebelplane .....	4031549 <b>39430</b> 1 .....	á .....	146,00 EUR .....	146,00 EUR	3 Mobilzäune 3,50 x 2,00 m .....	4031549 <b>29375</b> 8 .....	á .....	69,50 EUR .....	208,50 EUR	4 Betonfüße .....	4031549 <b>29320</b> 8 .....	á .....	7,80 EUR .....	31,20 EUR					<b>1033,70 EUR</b>	1 Dachgitter .....	4031549 <b>39440</b> 0 .....	á .....	260,00 EUR .....	260,00 EUR	1 Dach- und Seitenplane .....	4031549 <b>39420</b> 2 .....	á .....	388,00 EUR .....	388,00 EUR	2 Mobilzäune 3,50 x 2,00 m .....	4031549 <b>29375</b> 8 .....	á .....	69,50 EUR .....	139,00 EUR	2 Betonfüße .....	4031549 <b>29320</b> 8 .....	á .....	7,80 EUR .....	15,60 EUR					<b>802,60 EUR</b>
1 Dachgitter .....	4031549 <b>39440</b> 0 .....	á .....	260,00 EUR .....	260,00 EUR																																																								
1 Dach- und Seitenplane .....	4031549 <b>39420</b> 2 .....	á .....	388,00 EUR .....	388,00 EUR																																																								
1 Giebelplane .....	4031549 <b>39430</b> 1 .....	á .....	146,00 EUR .....	146,00 EUR																																																								
3 Mobilzäune 3,50 x 2,00 m .....	4031549 <b>29375</b> 8 .....	á .....	69,50 EUR .....	208,50 EUR																																																								
4 Betonfüße .....	4031549 <b>29320</b> 8 .....	á .....	7,80 EUR .....	31,20 EUR																																																								
				<b>1033,70 EUR</b>																																																								
1 Dachgitter .....	4031549 <b>39440</b> 0 .....	á .....	260,00 EUR .....	260,00 EUR																																																								
1 Dach- und Seitenplane .....	4031549 <b>39420</b> 2 .....	á .....	388,00 EUR .....	388,00 EUR																																																								
2 Mobilzäune 3,50 x 2,00 m .....	4031549 <b>29375</b> 8 .....	á .....	69,50 EUR .....	139,00 EUR																																																								
2 Betonfüße .....	4031549 <b>29320</b> 8 .....	á .....	7,80 EUR .....	15,60 EUR																																																								
				<b>802,60 EUR</b>																																																								

Bezeichnung	Art.-Nr.	kg	EUR	Einheiten	Verpackungseinheit
<b>Holzbauzaun RG 40</b>					
 Holzbauzaun, aus speziell gepresster Spanplatte Länge: 2,10 m, Höhe 2,00 m, Stärke 21 mm .....	4031549 <b>29600</b> 1	57,00	<b>38,90</b>	p. Stück	-----
<b>Aufbauanleitung beachten!</b> Ballastierung notwendig!					
 Ständer für Holzbauzaun, verzinkt .....	4031549 <b>29610</b> 0	17,00	<b>68,00</b>	p. Stück	-----
 Übersteigschutz für Holzbauzaun, verzinkt Länge 82 cm, Rohr Ø 35 mm, mit Adapter .....	4031549 <b>29611</b> 7	2,05	13,80	p. Stück	-----
<b>Alu-Dachkamingerüst RG 41</b>					
 Dachgerüstleiter 3,00 m .....	4031549 <b>11200</b> 4	10,00	121,50	p. Stück	-----
 Dachgerüstleiter 1,50 m .....	4031549 <b>46038</b> 9	5,00	77,00	p. Stück	-----
 Firstenhängung für Dachgerüstleiter .....	4031549 <b>11210</b> 3	6,00	92,60	p. Stück	-----
 Dachgerüstleiter mit Firstenhängung .....	4031549 <b>46031</b> 0	16,00	216,80	p. Stück	-----
 Lagerholz .....	4031549 <b>46032</b> 7	6,00	11,00	p. Stück	-----
 Leitersicherung .....	4031549 <b>46033</b> 4	5,00	78,20	p. Stück	-----
 Dachgerüstkonsole .....	4031549 <b>46034</b> 1	4,90	92,00	p. Stück	-----
 Leiterrahmen 2,00 m .....	4031549 <b>46004</b> 4	9,55	116,00	p. Stück	-----
 Leiterrahmen 1,00 m .....	4031549 <b>46005</b> 1	4,50	70,00	p. Stück	-----
 Horizontalrahmen Typ F .....	4031549 <b>46007</b> 5	19,00	164,90	p. Stück	-----
 Durchgangsrahmen Typ F .....	4031549 <b>46006</b> 8	20,20	183,50	p. Stück	-----
 Rückenlehnen Typ F .....	4031549 <b>46010</b> 5	3,10	38,50	p. Stück	-----
 Geländerrahmen .....	4031549 <b>46035</b> 8	7,60	101,70	p. Stück	-----
 Diagonalstrebe Typ F (Systemdiagonale) .....	4031549 <b>46008</b> 2	2,15	29,00	p. Stück	-----
 Seitenschutz klappbar 3-teilig .....	4031549 <b>46036</b> 5	4,60	63,30	p. Stück	-----
 Sicherungsrohr .....	4031549 <b>46037</b> 2	4,50	49,00	p. Stück	-----
 Drehkupplung mit Flügelmutter .....	4031549 <b>46016</b> 7	1,20	13,20	p. Stück	-----

(Verpackungseinheiten sind unverbindliche Empfehlungen)



Typ DK 1

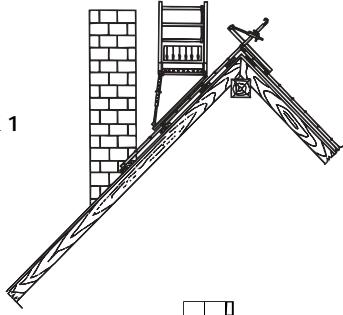

### Typ DK 1, Art.-Nr. 46601

einseitig aufgebaut mit einer Arbeitsbühne bestehend aus:

4 Dachgerüstleitern 3,00 m	4031549 11200 8	à	121,50 EUR	486,00 EUR
12 Lagerhölzer	4031549 46032 7	à	11,00 EUR	132,00 EUR
2 Leitersicherungen	4031549 46033 4	à	78,20 EUR	156,40 EUR
2 Dachgerüstkonsolen	4031549 46034 1	à	92,00 EUR	184,00 EUR
2 Leiterrahmen 1,00 m	4031549 46005 1	à	70,00 EUR	140,00 EUR
1 Horizontalrahmen Typ F 2,50 m	4031549 46007 5	à	164,90 EUR	164,90 EUR
1 Geländerrahmen 2,50 m	4031549 46035 8	à	101,70 EUR	101,70 EUR
1 Seitenschutz klappbar 3-teilig	4031549 46036 5	à	63,30 EUR	63,30 EUR

Zusätzlich wird benötigt:

1 Dachgerüstleiter mit Firsteinhängung	.....	1.428,30 EUR
als Montageleiter à 216,80 EUR	.....	



Typ DK 2

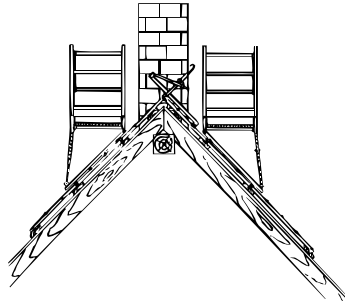

### Typ DK 2, Art.-Nr. 46602

zweiseitig aufgebaut mit zwei Arbeitsbühnen bestehend aus:

4 Dachgerüstleitern 3,00 m	4031549 11200 8	à	121,50 EUR	486,00 EUR
16 Lagerhölzer	4031549 46032 7	à	11,00 EUR	176,00 EUR
2 Leitersicherungen	4031549 46033 4	à	78,20 EUR	156,40 EUR
4 Dachgerüstkonsolen	4031549 46034 1	à	92,00 EUR	368,00 EUR
4 Leiterrahmen 1,00 m	4031549 46005 1	à	70,00 EUR	280,00 EUR
2 Horizontalrahmen Typ F 2,50 m	4031549 46007 5	à	164,90 EUR	329,80 EUR
2 Geländerrahmen 2,50 m	4031549 46035 8	à	101,70 EUR	203,40 EUR
2 Seitenschutz klappbar 3-teilig	4031549 46036 5	à	63,30 EUR	126,60 EUR

Zusätzlich wird benötigt:

1 Dachgerüstleiter mit Firsteinhängung	.....	2.126,20 EUR
als Montageleiter à 216,80 EUR	.....	



Typ DK 3

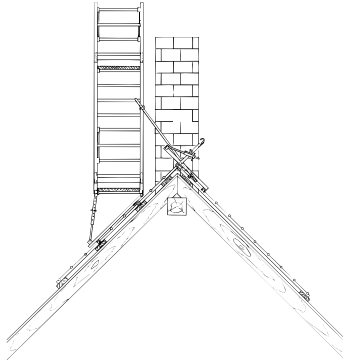

### Typ DK 3, Art.-Nr. 46603

einseitig aufgebaut mit zwei Arbeitsbühnen bestehend aus:

4 Dachgerüstleitern 3,00 m	4031549 11200 8	à	121,50 EUR	486,00 EUR
12 Lagerhölzer	4031549 46032 7	à	11,00 EUR	132,00 EUR
2 Leitersicherungen	4031549 46033 4	à	78,20 EUR	156,40 EUR
2 Dachgerüstkonsolen	4031549 46034 1	à	92,00 EUR	184,00 EUR
2 Leiterrahmen 2,00 m	4031549 46004 4	à	116,00 EUR	232,00 EUR
2 Leiterrahmen 1,00 m	4031549 46005 1	à	70,00 EUR	140,00 EUR
1 Horizontalrahmen Typ F 2,50 m	4031549 46007 5	à	164,90 EUR	164,90 EUR
1 Durchgangsrahmen Typ F	4031549 46006 8	à	183,50 EUR	183,50 EUR
2 Rückenlehnen Typ F	4031549 46010 5	à	38,50 EUR	77,00 EUR
1 Geländerrahmen 2,50 m	4031549 46035 8	à	101,70 EUR	101,70 EUR
1 Diagonalstrebe Typ F	4031549 46008 2	à	29,00 EUR	29,00 EUR
1 Seitenschutz klappbar 3-teilig	4031549 46036 5	à	63,30 EUR	63,30 EUR
2 Sicherungsröhre	4031549 46037 2	à	49,00 EUR	98,00 EUR
2 Drehkupplungen mit Flügelmutter	4031549 46016 7	à	13,20 EUR	26,40 EUR

Zusätzlich wird benötigt:

1 Dachgerüstleiter mit Firsteinhängung	.....	2.074,20 EUR
als Montageleiter à 216,80 EUR	.....	



Typ DK 4

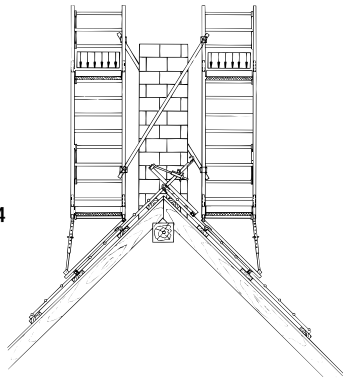

### Typ DK 4, Art.-Nr. 46604

zweiseitig aufgebaut mit vier Arbeitsbühnen bestehend aus:

4 Dachgerüstleitern 3,00 m	4031549 11200 8	à	121,50 EUR	486,00 EUR
16 Lagerhölzer	4031549 46032 7	à	11,00 EUR	176,00 EUR
2 Leitersicherungen	4031549 46033 4	à	78,20 EUR	156,40 EUR
4 Dachgerüstkonsolen	4031549 46034 1	à	92,00 EUR	368,00 EUR
4 Leiterrahmen 2,00 m	4031549 46004 4	à	116,00 EUR	464,00 EUR
4 Leiterrahmen 1,00 m	4031549 46005 1	à	70,00 EUR	280,00 EUR
2 Horizontalrahmen Typ F 2,50 m	4031549 46007 5	à	164,90 EUR	329,80 EUR
2 Durchgangsrahmen Typ F	4031549 46006 8	à	183,50 EUR	367,00 EUR
4 Rückenlehnen Typ F	4031549 46010 5	à	38,50 EUR	154,00 EUR
2 Geländerrahmen 2,50 m	4031549 46035 8	à	101,70 EUR	203,40 EUR
2 Diagonalstrebe Typ F	4031549 46008 2	à	29,00 EUR	58,00 EUR
2 Seitenschutz klappbar 3-teilig	4031549 46036 5	à	63,30 EUR	126,60 EUR
2 Sicherungsröhre	4031549 46037 2	à	49,00 EUR	98,00 EUR
4 Drehkupplungen mit Flügelmutter	4031549 46016 7	à	13,20 EUR	52,80 EUR

Zusätzlich wird benötigt:

1 Dachgerüstleiter mit Firsteinhängung	.....	3.320,00 EUR
als Montageleiter à 216,80 EUR	.....	



Typ DK 5  
Abb. B

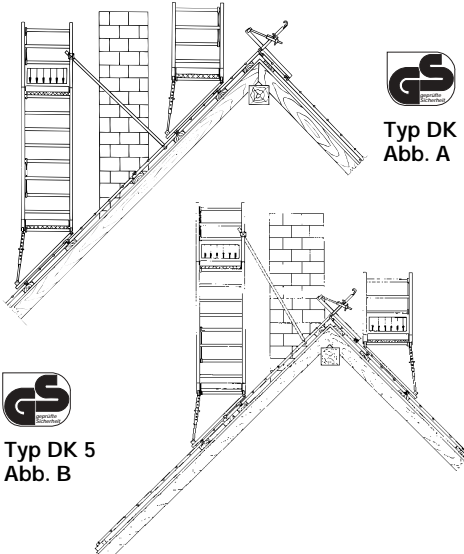

Typ DK 5  
Abb. A











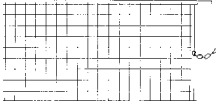

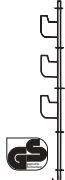

### Typ DK 5, Art.-Nr. 46605 gemäß Abb. A oder B

zweiseitig aufgebaut mit drei Arbeitsbühnen bestehend aus:

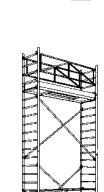

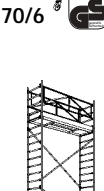



6 Dachgerüstleitern 3,00 m	4031549 11200 8	à	121,50 EUR	729,00 EUR
16 Lagerhölzer	4031549 46032 7	à	11,00 EUR	176,00 EUR
2 Leitersicherungen	4031549 46033 4	à	78,20 EUR	156,40 EUR
4 Dachgerüstkonsolen	4031549 46034 1	à	92,00 EUR	368,00 EUR
2 Leiterrahmen 2,00 m	4031549 46004 4	à	116,00 EUR	232,00 EUR
4 Leiterrahmen 1,00 m	4031549 46005 1	à	70,00 EUR	280,00 EUR
2 Horizontalrahmen Typ F 2,50 m	4031549 46007 5	à	164,90 EUR	329,80 EUR
1 Durchgangsrahmen Typ F	4031549 46006 8	à	183,50 EUR	183,50 EUR
2 Rückenlehnen Typ F	4031549 46010 5	à	38,50 EUR	77,00 EUR
2 Geländerrahmen 2,50 m	4031549 46035 8	à	101,70 EUR	203,40 EUR
1 Diagonalstrebe Typ F	4031549 46008 2	à	29,00 EUR	29,00 EUR
2 Seitenschutz klappbar 3-teilig	4031549 46036 5	à	63,30 EUR	126,60 EUR
2 Sicherungsröhre	4031549 46037 2	à	49,00 EUR	98,00 EUR
2 Drehkupplungen mit Flügelmutter	4031549 46016 7	à	13,20 EUR	26,40 EUR

Zusätzlich wird benötigt:

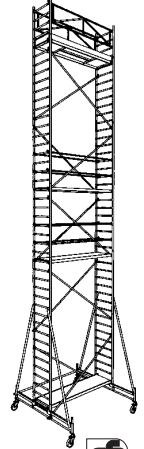
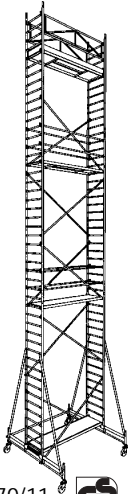
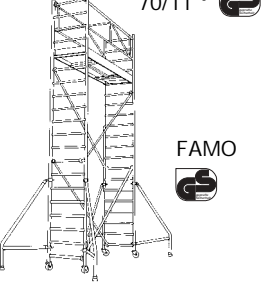

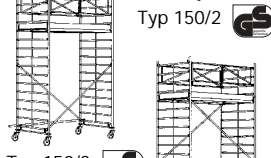

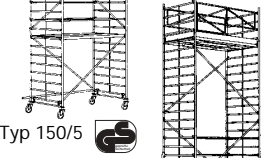
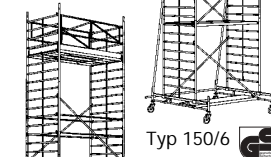
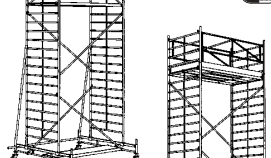





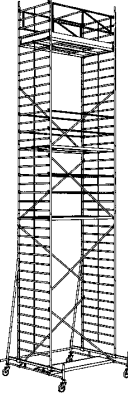

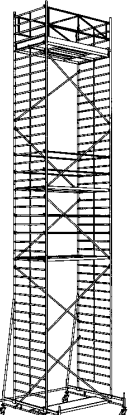

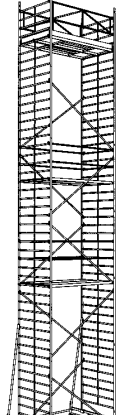

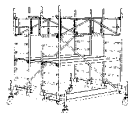
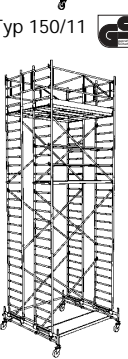
1 Dachgerüstleiter mit Firsteinhängung	.....	3.015,10 EUR
als Montageleiter à 216,80 EUR	.....	

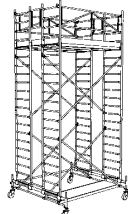
Bezeichnung	Art.-Nr.	kg	EUR	Einheiten	Verpackungseinheit	
<b>Dachschutzwand RG 42</b>						
	<b>Dachschutzwand bestehend aus:</b>					
	<b>Drahtschutzgitter</b> Länge 2,0 m x Höhe 1,0 m .....	4031549 <b>12300</b> 0	19,50	<b>76,50</b>	p. Stück	10 Stück
	<b>Schutzwandhalter</b> .....	4031549 <b>12320</b> 8	2,70	14,00	p. Stück	22 Stück
	<b>Hakenplatte</b> .....	4031549 <b>12330</b> 7	0,45	4,80	p. Stück	11 Stück
	<b>Hakenschnecke</b> .....	4031549 <b>12340</b> 6	1,95	16,20	p. Stück	11 Stück
Für eine 20 m lange Dachschutzwand werden benötigt:						
10 Drahtschutzgitter .....4031549 <b>12300</b> 0 ..... á .....76,50 EUR .....765,00 EUR						
11 Hakenplatten .....4031549 <b>12330</b> 8 ..... á .....4,80 EUR .....52,80 EUR						
11 Hakenschnecken .....4031549 <b>12340</b> 7 ..... á .....16,20 EUR .....178,20 EUR						
22 Schutzwandhalter .....4031549 <b>12320</b> 6 ..... á .....14,00 EUR .....308,00 EUR						
<b><u>1304,00 EUR</u></b>						
<b>Aluminium-Fahrgerüste RG 44</b>						
<b>Aluminium-Fahrgerüste Typ 70</b>						
	<b>Alu-Fahrgerüst Typ 70/1</b> Arbeitshöhe 3,40 m Gerüsthöhe 2,50 m Standhöhe 1,40 m .....	4031549 <b>46701</b> 2	75,00	937,50	p. Stück	-----
	<b>Alu-Fahrgerüst Typ 70/2</b> Arbeitshöhe 4,40 m Gerüsthöhe 3,30 m Standhöhe 2,40 m .....	4031549 <b>46702</b> 9	105,00	1363,40	p. Stück	-----
	<b>Alu-Fahrgerüst Typ 70/3</b> Arbeitshöhe 5,65 m Gerüsthöhe 4,95 m Standhöhe 3,65 m .....	4031549 <b>46703</b> 6	203,00	1854,20	p. Stück	-----
	<b>Alu-Fahrgerüst Typ 70/4</b> Arbeitshöhe 6,65 m Gerüsthöhe 5,75 m Standhöhe 4,65 m .....	4031549 <b>46704</b> 3	217,00	2057,00	p. Stück	-----
	<b>Alu-Fahrgerüst Typ 70/5</b> Arbeitshöhe 7,65 m Gerüsthöhe 6,95 m Standhöhe 5,65 m .....	4031549 <b>46705</b> 0	252,00	2486,50	p. Stück	-----
	<b>Alu-Fahrgerüst Typ 70/6</b> Arbeitshöhe 8,65 m Gerüsthöhe 7,75 m Standhöhe 6,65 m .....	4031549 <b>46706</b> 7	267,00	2689,30	p. Stück	-----
	<b>Alu-Fahrgerüst Typ 70/7</b> Arbeitshöhe 9,65 m Gerüsthöhe 8,95 m Standhöhe 7,65 m .....	4031549 <b>46707</b> 4	288,00	2889,70	p. Stück	-----
	<b>Alu-Fahrgerüst Typ 70/8</b> Arbeitshöhe 10,65 m Gerüsthöhe 9,75 m Standhöhe 8,65 m .....	4031549 <b>46708</b> 8	303,00	3092,50	p. Stück	-----
	<b>Alu-Fahrgerüst Typ 70/9</b> nur im Gebäude einsetzbar Arbeitshöhe 11,65 m Gerüsthöhe 10,95 m Standhöhe 9,65 m .....	4031549 <b>46709</b> 8	349,00	3630,40	p. Stück	-----

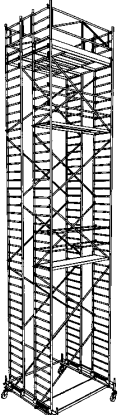

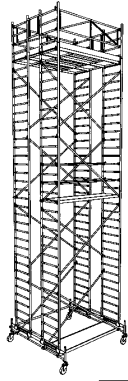

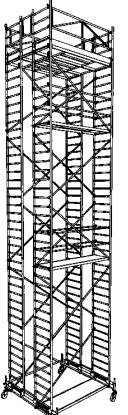

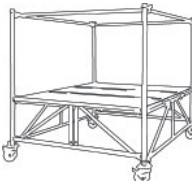



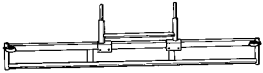
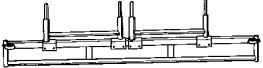
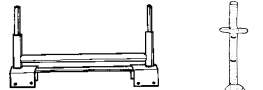

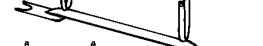





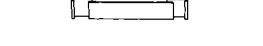
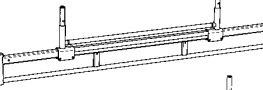

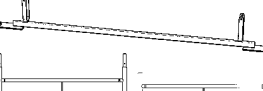

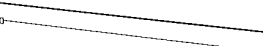

(Verpackungseinheiten sind unverbindliche Empfehlungen)



Bezeichnung	Art.-Nr.	kg	EUR	Einheiten	Verpackungseinheit
 <p><b>Alu-Fahrgerüst Typ 70/10</b>  nur im Gebäude einsetzbar  Arbeitshöhe 12,65 m  Gerüsthöhe 11,75 m  Standhöhe 10,65 m .....</p>	4031549 <b>46710</b> 4	364,00	3833,20	p. Stück	-----
 <p><b>Alu-Fahrgerüst Typ 70/11</b>  nur im Gebäude einsetzbar  Arbeitshöhe 13,65 m  Gerüsthöhe 12,95 m  Standhöhe 11,65 m .....</p>	4031549 <b>46711</b> 1	374,00	3925,20	p. Stück	-----
 <p><b>Aluminium-Fahrgerüste Typ FAMO</b>  <b>Alu-Fahrgerüst FAMO 4A</b>  Arbeitshöhe 6,20 m  Gerüsthöhe 5,30 m  Standhöhe 4,20 m .....</p>	4031549 <b>47704</b> 2	205,00	1792,90	p. Stück	-----
 <p><b>Aluminium-Fahrgerüste Typ 150</b>  <b>Alu-Fahrgerüst Typ 150/1</b>  Arbeitshöhe 3,40 m  Gerüsthöhe 2,30 m  Standhöhe 1,40 m .....</p>	4031549 <b>41501</b> 3	110,00	1371,00	p. Stück	-----
 <p><b>Alu-Fahrgerüst Typ 150/2</b>  Arbeitshöhe 4,40 m  Gerüsthöhe 3,30 m  Standhöhe 2,40 m .....</p>	4031549 <b>41502</b> 0	133,00	1672,60	p. Stück	-----
 <p><b>Alu-Fahrgerüst Typ 150/3</b>  Arbeitshöhe 5,40 m  Gerüsthöhe 4,30 m  Standhöhe 3,40 m .....</p>	4031549 <b>41503</b> 7	146,00	1836,40	p. Stück	-----
 <p><b>Alu-Fahrgerüst Typ 150/4</b>  Arbeitshöhe 6,40 m  Gerüsthöhe 5,30 m  Standhöhe 4,40 m .....</p>	4031549 <b>41504</b> 4	162,00	2074,60	p. Stück	-----
 <p><b>Alu-Fahrgerüst Typ 150/5</b>  Arbeitshöhe 7,40 m  Gerüsthöhe 6,30 m  Standhöhe 5,40 m .....</p>	4031549 <b>41505</b> 1	220,00	2817,80	p. Stück	-----
 <p><b>Alu-Fahrgerüst Typ 150/6</b>  Arbeitshöhe 8,65 m  Gerüsthöhe 7,75 m  Standhöhe 6,65 m .....</p>	4031549 <b>41506</b> 8	373,00	3564,50	p. Stück	-----
 <p><b>Alu-Fahrgerüst Typ 150/7</b>  Arbeitshöhe 9,65 m  Gerüsthöhe 8,95 m  Standhöhe 7,65 m .....</p>	4031549 <b>41507</b> 5	386,00	3728,30	p. Stück	-----
 <p><b>Alu-Fahrgerüst Typ 150/8</b>  Arbeitshöhe 10,65 m  Gerüsthöhe 9,75 m  Standhöhe 8,65 m .....</p>	4031549 <b>41508</b> 2	401,00	3966,50	p. Stück	-----

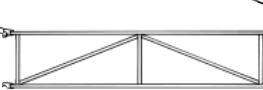





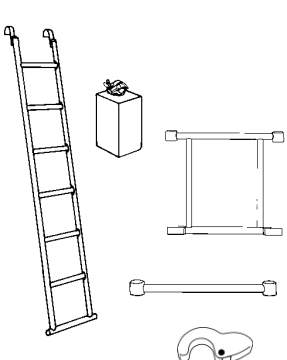
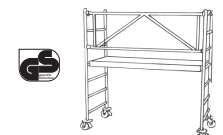
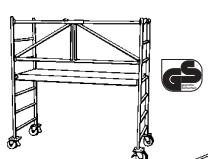
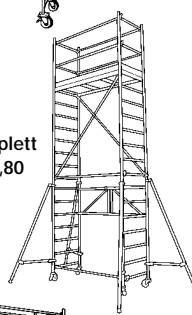



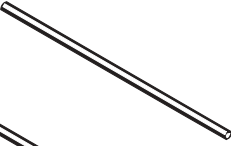
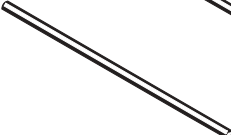



(Verpackungseinheiten sind unverbindliche Empfehlungen)

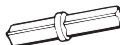









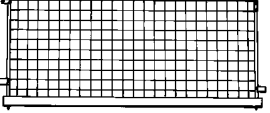

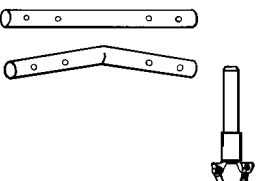
Bezeichnung	Art.-Nr.	kg	EUR	Einheiten	Verpackungseinheit
 Typ 150/9  <b>Alu-Fahrgerüst Typ 150/9</b> Arbeitshöhe 11,65 m Gerüsthöhe 10,95 m Standhöhe 9,65 m .....	4031549 <b>41509</b> 9	457,00	4632,70	p. Stück	-----
 Typ 150/10  <b>Alu-Fahrgerüst Typ 150/10</b> Arbeitshöhe 12,65 m Gerüsthöhe 11,75 m Standhöhe 10,65 m .....	4031549 <b>41510</b> 5	473,00	4870,90	p. Stück	-----
 Typ 150/11  <b>Alu-Fahrgerüst Typ 150/11</b> Arbeitshöhe 13,65 m Gerüsthöhe 12,95 m Standhöhe 11,65 m .....	4031549 <b>41511</b> 2	486,00	5034,70	p. Stück	-----
 <b>Aluminium-Fahrgerüste Typ 200</b> <b>Alu-Fahrgerüst Typ 200/1</b> Arbeitshöhe 3,65 m Gerüsthöhe 2,75 m Standhöhe 1,65 m .....	4031549 <b>46201</b> 7	252,00	2213,40	p. Stück	-----
 Typ 200/2  <b>Alu-Fahrgerüst Typ 200/2</b> Arbeitshöhe 4,65 m Gerüsthöhe 3,75 m Standhöhe 2,65 m .....	4031549 <b>46202</b> 4	292,00	2761,80	p. Stück	-----
 Typ 200/4  <b>Alu-Fahrgerüst Typ 200/4</b> Arbeitshöhe 6,65 m Gerüsthöhe 5,75 m Standhöhe 4,65 m .....	4031549 <b>46204</b> 8	342,00	3351,40	p. Stück	-----
 Typ 200/6  <b>Alu-Fahrgerüst Typ 200/6</b> Arbeitshöhe 8,65 m Gerüsthöhe 7,75 m Standhöhe 6,65 m .....	4031549 <b>46206</b> 2	417,00	4312,90	p. Stück	-----
 Typ 200/8  <b>Alu-Fahrgerüst Typ 200/8</b> Arbeitshöhe 10,65 m Gerüsthöhe 9,75 m Standhöhe 8,65 m .....	4031549 <b>46208</b> 6	466,00	4902,50	p. Stück	-----
 Typ 200/10  <b>Alu-Fahrgerüst Typ 200/10</b> Arbeitshöhe 12,65 m Gerüsthöhe 11,75 m Standhöhe 10,65 m .....	4031549 <b>46210</b> 9	540,00	5829,60	p. Stück	-----
 <b>Rollbock</b> Plattform 1,80 x 2,05 m, höhenverstellbar von 0,45 - 1,75 m, einschließlich Leiter .....	4031549 <b>46049</b> 5	94,00	1130,00	p. Stück	-----

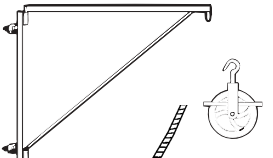
(Verpackungseinheiten sind unverbindliche Empfehlungen)

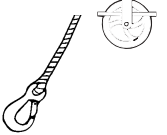
Bezeichnung	Art.-Nr.	kg	EUR	Einheiten	Verpackungseinheit	
<b>Einzelteile für Alu-Fahrgerüste RG 45</b>						
<u>Einzelteile Fahrgerüst Typ 70 und Typ 200</u>						
	Fahrbalken Typ 70, verzinkt .....	4031549 46000 6	33,10	142,00	p. Stück	-----
	Fahrbalken Typ 200, verzinkt .....	4031549 46001 3	44,20	194,00	p. Stück	-----
	Aufsatz für Fahrbalken, verzinkt .....	4031549 46022 8	11,00	51,20	p. Stück	-----
	Rollenfuß mit Spindel 5 kN .....	4031549 61048 7	6,95	74,00	p. Stück	-----
	Rollenfuß mit Spindel 7,5 kN .....	4031549 61057 9	6,90	82,60	p. Stück	-----
	Rollenfußsicherung, verzinkt .....	4031549 46021 1	2,00	11,30	p. Stück	-----
	Leiterrahmen 2,00 m .....	4031549 46004 4	9,55	116,00	p. Stück	-----
	Leiterrahmen 1,00 m, ohne Zapfen .....	4031549 46005 1	4,60	70,00	p. Stück	-----
	Leiterrahmen 1,00 m, mit Zapfen .....	4031549 46071 6	5,30	74,00	p. Stück	-----
	Bordbrett 2,50 m Typ F .....	4031549 46011 2	4,30	45,50	p. Stück	-----
	Stirnbordbrett 0,70 m Typ F .....	4031549 46012 9	1,25	18,20	p. Stück	-----
	Zwischenbordbrett Typ F .....	4031549 46017 4	1,20	18,50	p. Stück	-----
<u>Einzelteile Fahrgerüst Typ 150</u>						
	Fahrbalken Typ 150, verzinkt .....	4031549 46045 7	36,15	155,00	p. Stück	-----
	Aufsatz für Fahrbalken Typ 150, verzinkt .....	4031549 46046 4	13,90	59,50	p. Stück	-----
	Rollenfußsicherung Typ 150, verzinkt .....	4031549 46042 6	3,95	18,50	p. Stück	-----
	Leiterrahmen Typ 150, 2,00 m .....	4031549 46040 2	13,40	169,60	p. Stück	-----
	Leiterrahmen Typ 150, 1,00 m, ohne Zapfen .....	4031549 46041 9	6,30	87,70	p. Stück	-----
	Leiterrahmen Typ 150, 1,00 m, mit Zapfen .....	4031549 46072 3	7,00	91,70	p. Stück	-----
	Bordbrett Typ 150, 2,50 m .....	4031549 46044 0	4,30	45,50	p. Stück	-----
	Stirnbordbrett Typ 150, 1,50 m .....	4031549 46043 3	2,35	28,00	p. Stück	-----
<u>Einzelteile Fahrgerüst Typ unabhängig</u>						
	Sicherungsbügel .....	4031549 29740 4	0,12	1,20	p. Stück	-----
	Durchgangsrahmen Typ F .....	4031549 46006 8	20,20	183,50	p. Stück	-----
	Horizontalrahmen Typ F .....	4031549 46007 5	20,15	164,90	p. Stück	-----
	Diagonalstrebe Typ F .....	4031549 46008 2	2,15	29,00	p. Stück	-----
	Horizontaldiagonale Typ F .....	4031549 46009 9	1,65	18,70	p. Stück	-----
	Geländerrahmen 2,50 m .....	4031549 46035 8	7,60	101,70	p. Stück	-----
	Rückenlehne 2,50 m Typ F .....	4031549 46010 5	3,10	38,50	p. Stück	-----
	Alu-Strebe Länge 3,00 m .....	4031549 46014 3	4,35	41,00	p. Stück	-----
	Drehkupplung mit Flügelmuttern .....	4031549 46016 7	1,15	13,20	p. Stück	-----
	Normalkupplung mit Flügelmuttern .....	4031549 46015 0	1,04	11,20	p. Stück	-----

Bezeichnung	Art.-Nr.	kg	EUR	Einheiten	Verpackungseinheit		
	Leiter 1,85 m Typ F .....	4031549 <b>46018</b> 1	3,75	78,50	p. Stück	-----	
	Erweiterung zur Ballastanbringung .....	4031549 <b>46020</b> 4	14,00	115,70	p. Stück	-----	
	Ballastgewicht .....	4031549 <b>46019</b> 8	12,50	14,60	p. Stück	-----	
	Alu-Doppel-Absturzsicherung .....	4031549 <b>46024</b> 2	1,35	20,40	p. Stück	-----	
	Alu-Abstandrohr .....	4031549 <b>46025</b> 9	0,55	8,70	p. Stück	-----	
	Fallsicherung, mit Hohlniete (als Ersatzteil) .....	4031549 <b>46023</b> 5	0,11	4,80	p. Stück	-----	
	Ausleger für Fahrgerüste, kurze Ausführung (85 cm), ohne Rad .....	4031549 <b>46026</b> 6	6,40	85,40	p. Stück	-----	
	Ausleger für Fahrgerüste, lange Ausführung (150 cm), ohne Rad .....	4031549 <b>46029</b> 7	8,75	111,00	p. Stück	-----	
	<b>Aluminium-Rollgerüste Typ Boy RG 46</b>						
		Alu-Rollgerüst Typ Boy 1, starres Geländer Länge: 1,80 m, Breite: 0,70 m, Höhe: 1,80 m Arbeitshöhe: bis 2,80 m, Standhöhe: 0,80 m .....	4031549 <b>46050</b> 1	38,00	472,20	p. Stück	5 Stück
		Alu-Rollgerüst Typ Boy 2, klappbares Geländer Länge: 1,80 m, Breite: 0,70 m, Höhe: 1,80 m Arbeitshöhe: bis 2,80 m, Standhöhe: 0,80 m .....	4031549 <b>46051</b> 8	38,00	514,90	p. Stück	5 Stück
		Alu-Rollgerüst Typ Boy 2, mit Klappe Klappbares Geländer Länge: 1,80 m, Breite: 0,70 m, Höhe: 1,80 m Arbeitshöhe: bis 2,80 m, Standhöhe: 0,80 m .....	4031549 <b>46047</b> 1	38,50	532,40	p. Stück	5 Stück
		Aufstockung für Typ Boy 2 mit Klappe Länge: 1,80 m, Breite: 0,70 m, Höhe: 4,80 m Arbeitshöhe: bis 5,80 m .....	4031549 <b>46048</b> 8	69,00	869,40	p. Stück	-----
		Alu-Rollgerüst Typ Boy 2, mit Klappe und Aufstockung Länge: 1,80 m, Breite: 0,70 m, Höhe: 4,80 m Arbeitshöhe: bis 5,80 m .....	4031549 <b>46063</b> 1	112,00	1401,80	p. Stück	-----
		Alu-Rollgerüst, Typ Boy 3 Länge: 2,50 m, Breite: 0,70 m, Höhe: 2,80 m Arbeitshöhe: bis 3,80 m, Standhöhe: 1,80 m .....	4031549 <b>46052</b> 5	78,00	1031,90	p. Stück	-----
	<b>Einzelteile Rollgerüste Typ Boy RG 47</b>						
	<b>Einzelteile für Alu-Rollgerüst, Typ Boy 1</b>						
	Leiterrahmen 1,80 m hoch ohne Zapfen mit Rollen .....	4031549 <b>46057</b> 0	10,10	159,00	p. Stück	-----	
	Geländerrahmen 1,80 m lang .....	4031549 <b>46058</b> 7	3,85	52,20	p. Stück	-----	
	Horizontalrahmen 1,80 m lang (auch für Boy 2 einsetzbar) ....	4031549 <b>46059</b> 4	13,95	102,00	p. Stück	-----	
	Rollenfuß (auch für Boy 2 und Boy 3 einsetzbar) .....	4031549 <b>46060</b> 0	1,20	35,00	p. Stück	-----	
	<b>Einzelteile für Alu-Rollgerüst, Typ Boy 2 mit Klappe und Aufstockung</b>						
	Stirngeländer .....	4031549 <b>46107</b> 0	4,20	62,40	p. Stück	-----	
	Ausleger .....	4031549 <b>46100</b> 3	5,70	60,00	p. Stück	-----	
	Diagonale 2,48 m lang .....	4031549 <b>46101</b> 0	1,85	22,70	p. Stück	-----	
	Rückenlehne 1,80 m lang .....	4031549 <b>46102</b> 7	1,40	21,00	p. Stück	-----	
Bordbrett 1,80 m lang .....	4031549 <b>46103</b> 4	3,20	30,00	p. Stück	-----		
Alu-Durchgangsrahmen mit Klappe 1,80 m lang .....	4031549 <b>46104</b> 1	14,10	119,50	p. Stück	-----		
<b>Einzelteile Alu-Rollgerüst, Typ Boy 3</b>							
Leiterrahmen 1,80 m mit Zapfen einschließlich Rollen .....	4031549 <b>46053</b> 2	10,80	175,50	p. Stück	-----		
Durchgangsrahmen 2,50 m Typ F .....	4031549 <b>46006</b> 8	20,20	183,50	p. Stück	-----		
Geländerrahmen 2,50 m lang .....	4031549 <b>46035</b> 8	7,60	101,70	p. Stück	-----		
Leiterrahmen 1,00 m .....	4031549 <b>46005</b> 1	4,50	70,00	p. Stück	-----		
Rückenlehne 2,50 m Typ F .....	4031549 <b>46010</b> 5	3,10	38,50	p. Stück	-----		

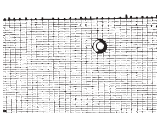
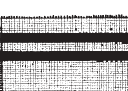
Bezeichnung	Art.-Nr.	kg	EUR	Einheiten	Verpackungseinheit
<b>Gerüst-Zubehör RG 48</b>					
	<b>Gerüstrohr</b> 48,3 x 4,05 mm, verzinkt, nach Din 2441,				
	Länge 1,50 m .....	4031549 <b>61055</b> 5	6,75	12,00	p. Stück -----
	Länge 2,00 m .....	4031549 <b>61050</b> 0	9,00	16,00	p. Stück -----
	Länge 3,00 m .....	4031549 <b>61052</b> 4	13,50	24,00	p. Stück -----
	Länge 4,00 m .....	4031549 <b>61053</b> 1	18,00	32,00	p. Stück -----
	Länge 6,00 m .....	4031549 <b>61000</b> 5	27,00	48,00	p. Stück 61 Stück
	<b>Aluminium-Gerüstrohr</b> 48,3 x 4,05 mm, EN AW-6082/T6				
	Länge 6,00 m .....	4031549 <b>61029</b> 6	9,00	59,00	p. Stück 61 Stück
	<b>Normalkupplung</b> mit Prüfzeichen, verzinkt, mit Bundmutter 22 mm, SW	4031549 <b>61002</b> 9	1,20	4,95	p. Stück 25 Stück
	<b>Normalkupplung ab 200 Stück</b> .....			a. Anfr.	p. Stück 200 Stück
	<b>Drehkupplung</b> mit Prüfzeichen, verzinkt, mit Bundmutter 22 mm, SW	4031549 <b>61003</b> 6	1,20	5,95	p. Stück 25 Stück
	<b>Drehkupplung ab 200 Stück</b> .....			a. Anfr.	p. Stück 200 Stück
	<b>Halbe Drehkupplung</b> mit Bundmutter SW 22 und Hammerkopfschraube				
	komplett verzinkt .....	4031549 <b>61046</b> 3	0,60	3,20	p. Stück -----
	Körper schwarz, Deckel verzinkt .....	4031549 <b>61044</b> 9	0,60	3,00	p. Stück -----
	<b>Zugkupplung</b> mit Prüfzeichen, verzinkt, mit Bundmutter 22 mm, SW	4031549 <b>61004</b> 3	1,40	8,60	p. Stück -----
	<b>Schraubkupplung mit Kippstift</b> verzinkt .....	4031549 <b>61047</b> 0	1,00	5,65	p. Stück -----
	<b>Rohrverbinder</b> , verzinkt .....	4031549 <b>61007</b> 4	1,10	3,85	p. Stück -----
	<b>Hammerkopfschraube</b> verzinkt, M 14 x 63 .....	4031549 <b>61030</b> 2	0,08	0,39	p. Stück -----
	<b>Bundmutter</b> , M 14, Schlüsselweite 22 .....	4031549 <b>61031</b> 9	0,04	0,39	p. Stück -----
	<b>Fußspindel</b> , verzinkt,				
	38 mm Ø, Gesamtlänge 350 mm .....	4031549 <b>61010</b> 4	2,40	12,80	p. Stück 100 Stück
	38 mm Ø, Gesamtlänge 490 mm .....	4031549 <b>61011</b> 1	2,90	15,90	p. Stück 100 Stück
	38 mm Ø, Gesamtlänge 800 mm .....	4031549 <b>61035</b> 7	4,00	20,00	p. Stück 100 Stück
	<b>Gewindefußplatte</b> , schwenkbar 52 cm lang, 285 mm Verstellbereich (zusätzliche Gerüstaussteifung am Fußpunkt in Längsrichtung erforderlich) Tragfähigkeit 25 kN .....	4031549 <b>61100</b> 2	3,40	22,95	p. Stück 20 Stück
	<b>Unterlagholz</b> für Fußspindel				
	4,5 x 16 cm, Länge 1,40 m .....	4031549 <b>61097</b> 5	4,50	4,80	p. Stück -----
	4,5 x 16 cm, Länge 1,00 m .....	4031549 <b>61098</b> 2	4,00	4,25	p. Stück -----
	<b>Rollenfuß</b> mit Bremse, 300 kg Tragkraft .....	4031549 <b>61012</b> 8	3,20	49,60	p. Stück -----
	<b>Rollenfuß</b> mit Spindel und Bremse, 500 kg Tragkraft, 38 mm Ø, Verstellbereich 330 mm .....	4031549 <b>61048</b> 7	7,00	74,00	p. Stück -----
	<b>Gerüsthalter</b> mit Haken, verzinkt				
	0,60 m lang .....	4031549 <b>61013</b> 5	2,30	10,40	p. Stück 20 Stück
	1,00 m lang .....	4031549 <b>61014</b> 2	4,50	12,70	p. Stück 20 Stück
	1,50 m lang .....	4031549 <b>61015</b> 9	5,20	17,30	p. Stück 20 Stück
	1,80 m lang .....	4031549 <b>61033</b> 3	5,80	18,50	p. Stück 20 Stück
	2,50 m lang .....	4031549 <b>61108</b> 8	10,70	23,10	p. Stück 20 Stück
	3,50 m lang .....	4031549 <b>61107</b> 1	13,60	28,85	p. Stück 20 Stück

Bezeichnung	Art.-Nr.	kg	EUR	Einheiten	Verpackungseinheit
 <p><b>Geländerholm</b>, verzinkt, mit Rundloch 22 mm Ø  0,70 m lang .....  1,25 m lang .....  2,00 m lang .....  2,50 m lang .....  3,00 m lang .....</p>	4031549 <b>61135</b> 4	1,40	10,55	p. Stück	-----
	4031549 <b>61136</b> 1	2,40	12,45	p. Stück	-----
	4031549 <b>61137</b> 8	3,50	13,00	p. Stück	-----
	4031549 <b>61016</b> 6	5,10	14,40	p. Stück	-----
	4031549 <b>61017</b> 3	6,10	17,30	p. Stück	-----
 <p><b>Schutzgitter</b>, verzinkt  2500 x 1000 mm .....  3000 x 1000 mm .....</p>	4031549 <b>61019</b> 7	25,10	100,00	p. Stück	-----
	4031549 <b>61090</b> 6	28,00	120,00	p. Stück	-----
 <p><b>Stahlrohr-Gitterträger</b>, Bauhöhe 450 mm aus Stahlrohr  48,3 mm, verzinkt  Länge 5,10 m .....  Länge 6,10 m .....  Länge 7,60 m .....</p>	4031549 <b>61024</b> 1	50,00	160,00	p. Stück	-----
	4031549 <b>61023</b> 4	60,00	191,50	p. Stück	-----
	4031549 <b>61022</b> 7	74,00	240,00	p. Stück	-----
 <p><b>Alu-Gitterträger</b>, 450 mm hoch  Länge 3,10 m .....  Länge 4,10 m .....  Länge 5,10 m .....  Länge 6,10 m .....  Länge 8,00 m .....</p>	4031549 <b>61123</b> 1	11,00	190,00	p. Stück	-----
	4031549 <b>61124</b> 8	15,00	230,00	p. Stück	-----
	4031549 <b>61125</b> 5	20,00	280,00	p. Stück	-----
	4031549 <b>61126</b> 2	23,00	320,00	p. Stück	-----
	4031549 <b>61128</b> 6	31,00	410,00	p. Stück	-----
 <p><b>Rohrverbinder</b> für Gitterträger Stahl, verzinkt,  mit vier Querschrauben  gerade zur fortlaufenden Verlängerung .....  gebogen zur fortlaufenden Verbindung  kurze Ausführung .....  lange Ausführung .....</p>	4031549 <b>61131</b> 6	2,50	11,20	p. Stück	-----
	4031549 <b>61132</b> 3	2,50	14,80	p. Stück	-----
	4031549 <b>61133</b> 0	2,70	15,35	p. Stück	-----
 <p><b>Rohrverbinder</b> mit Halbkupplung Stahl, verzinkt,  aufschraubbar auf Gitterträger oder Rohre .....</p>	4031549 <b>61134</b> 7	1,80	21,85	p. Stück	-----
 <p><b>Aufzugskonsole</b>, Tragkraft 200 kg .....</p>	4031549 <b>61060</b> 9	11,00	56,00	p. Stück	-----
 <p><b>Rolle</b> für Aufzugskonsole, Tragkraft 200 kg .....</p>	4031549 <b>61061</b> 6	3,50	76,15	p. Stück	-----
 <p><b>Seil</b> mit Karabinerhaken, 25 m lang .....</p>	4031549 <b>25060</b> 7	3,60	42,50	p. Stück	-----
 <p><b>Ringschraube</b>  12 x 120 mm <u>Abgabe nur im Karton à 25 Stück</u> .....  12 x 190 mm <u>Abgabe nur im Karton à 25 Stück</u> .....  12 x 350 mm <u>Abgabe nur im Karton à 25 Stück</u> .....</p>	4031549 <b>61062</b> 3	0,19	1,20	p. Stück	25 Stück
	4031549 <b>61076</b> 0	0,25	1,50	p. Stück	25 Stück
	4031549 <b>61092</b> 0	0,38	2,00	p. Stück	25 Stück
 <p><b>Spreizdübel</b> aus Kunststoff für Ringschraube  70 mm <u>Abgabe nur im Karton à 25 Stück</u> .....  135 mm <u>Abgabe nur im Karton à 25 Stück</u> .....  185 mm <u>Abgabe nur im Karton à 25 Stück</u> .....</p>	4031549 <b>61063</b> 0	-	0,30	p. Stück	25 Stück
	4031549 <b>61077</b> 7	-	0,50	p. Stück	25 Stück
	4031549 <b>61093</b> 7	-	0,70	p. Stück	25 Stück
 <p><b>Abdeckkappe</b> für Spreizdübel  <u>Abgabe nur im Karton à 100 Stück</u> .....</p>	4031549 <b>61094</b> 4	-	0,15	p. Stück	100 Stück
 <p><b>Gerüstschutznetz</b>  Länge 10 m, Breite 2,50 m (25 m²) .....  Länge 20 m, Breite 2,50 m (50 m²) .....  Länge 10 m, Breite 3,00 m (30 m²) .....  Länge 20 m, Breite 3,00 m (60 m²) .....</p>	4031549 <b>61064</b> 7	1,70	15,15	p. Stück	8 Stück
	4031549 <b>61075</b> 3	3,40	30,30	p. Stück	4 Stück
	4031549 <b>61112</b> 5	2,04	18,20	p. Stück	8 Stück
	4031549 <b>61113</b> 2	4,08	36,35	p. Stück	4 Stück
 <p><b>Gerüstschutzplane</b>  Länge 10 m, Breite 2,70 m (27 m²) .....  Länge 20 m, Breite 2,70 m (54 m²) .....  Länge 10 m, Breite 3,25 m (32,5 m²) .....  Länge 20 m, Breite 3,25 m (65,0 m²) .....</p>	4031549 <b>61066</b> 1	9,30	39,15	p. Stück	2 Stück
	4031549 <b>61067</b> 8	17,70	78,30	p. Stück	-----
	4031549 <b>61110</b> 1	11,00	47,10	p. Stück	2 Stück
	4031549 <b>61111</b> 8	22,00	93,75	p. Stück	-----
 <p><b>Blitzbinder</b> für Netze (Faustregel 2 Binder pro m²)  32 cm lang .....</p>	4031549 <b>61068</b> 5	-	0,14	p. Stück	100 Stück
 <p><b>Seitenschutznetz</b> aus Polypropylen ca. 5 mm stark  Maschenweite 100 mm, mit angekettetem Randseil,  komplett mit Schnellverschlüssen im Abstand von  ca. 70 cm fest am Netz angebracht  Höhe 2,00 m, Länge 10 m .....  Länge 5 m .....  Höhe 1,50 m, Länge 10 m .....</p>	4031549 <b>61072</b> 2	5,30	150,50	p. Stück	-----
	4031549 <b>61074</b> 6	2,70	80,90	p. Stück	-----
	4031549 <b>61073</b> 9	4,30	112,90	p. Stück	-----

